

# 10

## CASSEFORTI PER HOTEL RESORT NAVI



pdfelement



safeguarding your security

## Una linea esclusiva

Hokey® è una linea di casseforti specifica per hotel, resort e navi, ma adatta anche all'installazione in mobili e armadi in ambito domestico. Un progetto che si identifica nella sintesi di un design esclusivo: non solo gradevoli finiture estetiche e gamma colori, ma anche razionalizzazione delle dimensioni in funzione delle esigenze di collocazione e di utilizzo.



Una linea che ha saputo coniugare tre esigenze fondamentali:

- la facilità di installazione
- le possibilità di ambientazione
- la semplicità d'uso

E' possibile richiedere la verniciatura "in cataforesi", che assicura un'elevata resistenza alla corrosione ed è consigliata per l'impiego in situazioni ambientali particolarmente difficili, come ad esempio in caso di esposizione continua alla salsedine.

Contattare l'azienda per quantità minime e prezzi.

Le casseforti Hokey® non richiedono interventi di muratura, in quanto il fondo e la base preforati consentono un rapido fissaggio a pareti, armadi, mobili e ripostigli.

## Sistemi di chiusura

Le casseforti Hokey® sono disponibili con quattro tipologie di serratura:

- Elettronica con codice MASTER di serie (fig. 1, 2)
- Cilindro europeo estraibile (fig. 3)
- Chiave doppia mappa (fig. 4)
- Chiave doppia mappa più combinazione meccanica (fig. 5)

Le casseforti elettroniche sono disponibili in due versioni differenti:

1. Con sblocco di emergenza meccanico, tramite cilindro europeo a lato della tastiera (serie HE7900/8000/8020/8100)
2. Con apertura tramite alimentazione esterna (batteria alcalina, tipo PP3 da 9 volt) in caso di batterie interne scariche (serie HE8010,8030,8110) (fig. 2)

Per impieghi specifici in hotel, resort e navi, le tipologie a cilindro europeo (fig. 3) si possono richiedere con una chiave master che apre tutte le casseforti di un determinato gruppo (serie HM).

## Optional

- Apertura a sinistra, fig. 6
- Personalizzazioni

## Gamma colori cassaforti elettroniche (10.HE...)

Se non diversamente specificato, il colore base è il grigio antracite.

A richiesta è disponibile il colore avorio (specificare nell'ordine)

## 10.HE7900

Chiusura motorizzata con combinazione elettronica e **sblocco di emergenza con cilindro europeo** (Mezzo cilindro tipo M - lunghezza mm 31)



- Codice PIN (minimo 6 - massimo 8 cifre) che permette di impostare milioni di combinazioni.
- Codice Master di serie
- Tastiera con nuovo design con display alfanumerico multilingua.
- L'apertura del portello, al momento dello sblocco, avviene automaticamente grazie alla molla incorporata.
- Ad ogni nuova impostazione il sistema azzerà il codice precedente.
- Funzionamento con 6 batterie alcaline tipo "AA" da 1,5 Volt.
- Sblocco meccanico di emergenza, tramite cilindro europeo posto a fianco della tastiera (compreso).
- Basso consumo energetico.
- Presa di rete multinazione per eventuali carica batterie (110÷230 V CA).

## Elettronica

Art.	Dimensioni esterne cornice mm			Dimensioni interne cornice mm			Dim. passaggio porta mm		Spessori mm		Peso Kg.	Chiavistelli n°
	altezza	larghezza	profondità	altezza	larghezza	profondità	altezza	larghezza	Portello	Mantello		
<b>10.HE7900</b>	190	430	<b>350</b>	186	426	<b>285</b>	150	325	3	2	14,5	1

## 10.HE8000

Chiusura motorizzata con combinazione elettronica e sblocco di emergenza con cilindro europeo (Mezzo cilindro tipo M - lunghezza mm 31)



- Codice PIN a sei cifre che permette di impostare milioni di combinazioni.
- Codice Master di serie
- Tasti in rilievo con riferimento "braille" di elevata sensibilità e precisione.
- L'apertura del portello, al momento dello sblocco, avviene automaticamente grazie alla molla incorporata.
- Ad ogni nuova impostazione il sistema azzerà il codice precedente.
- Funzionamento con 6 batterie alcaline tipo "AA" da 1,5 Volt.
- Sblocco meccanico di emergenza, tramite cilindro europeo posto a fianco della tastiera (compreso).
- Basso consumo energetico.
- Colori del portello: grigio antracite o avorio.
- Involucro cassaforte in grigio ral 7031.
- Portello con istruzioni d'uso in quattro lingue (italiano, inglese, francese e spagnolo).

### Elettronica

Art.	Dimensioni esterne cornice mm			Dimensioni interne cornice mm			Dim. passaggio porta mm		Spessori mm		Peso Kg.	Chiavistelli n°
	altezza	larghezza	profondità	altezza	larghezza	profondità	altezza	larghezza	Portello	Mantello		
<b>10.HE8000</b>	250	370	<b>280</b>	246	366	<b>233</b>	200	300	6	2	15,5	1
<b>10.HE8020</b>	250	370	<b>400</b>	246	366	<b>353</b>	200	300	6	2	18,1	1
<b>10.HE8100</b>	550	365	<b>450</b>	546	361	<b>400</b>	487	300	6	3	50	2

## 10.HE8110

Chiusura motorizzata con combinazione elettronica e apertura con pila esterna in caso di batteria scarica

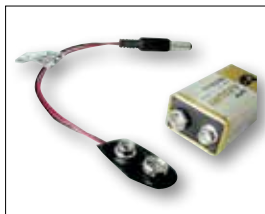

Questa serie è composta da tre modelli con le stesse dimensioni e caratteristiche della serie HE8000/8020/8100, ma con sblocco di emergenza differente: in caso di batterie completamente scariche, possibilità di apertura tramite batteria esterna (alcalina tipo PP3 da 9 Volt).  
Il formato verticale (Art. HE8110) permette di contenere oggetti di grandi dimensioni come dossier documenti, personal computer, attrezzature di valore.

### Elettronica

Art.	Dimensioni esterne cornice mm			Dimensioni interne cornice mm			Dim. passaggio porta mm		Spessori mm		Peso Kg.	Chiavistelli n°
	altezza	larghezza	profondità	altezza	larghezza	profondità	altezza	larghezza	Portello	Mantello		
<b>10.HE8010</b>	250	370	<b>280</b>	246	366	<b>233</b>	200	300	6	2	15,4	1
<b>10.HE8030</b>	250	370	<b>400</b>	246	366	<b>353</b>	200	300	6	2	18	1
<b>10.HE8110</b>	550	365	<b>450</b>	546	361	<b>400</b>	487	300	6	3	50	2

## 10.HS6500



Chiusura con chiave a cilindro europeo

- per 10.HM6000, HS6000, HS 6010  
(mezzo cilindro tipo M - lunghezza mm 31)
- per 10.HM6500, HS6500, HS 6510  
(mezzo cilindro tipo M - lunghezza mm 36)

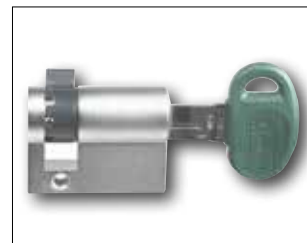

Questo modello offre un duplice vantaggio: la comodità della chiave corta e la possibilità di inserire il cilindro nella cassaforte direttamente da parte dell'utilizzatore. Il cilindro può essere estratto facilmente, azionando il perno all'interno del portello, qualora si rendesse necessario rimuoverlo o sostituirlo. Le versioni "HM:.." sono fornite con una chiave maestra che apre tutti i cilindri delle casseforti appartenenti allo stesso gruppo.

### Serratura con cilindro europeo C28 (compreso)

Art.	Dimensioni esterne cornice mm			Dimensioni interne cornice mm			Dim. passaggio porta mm		Spessori mm		Peso Kg.	Chiavistelli n°
	altezza	larghezza	profondità	altezza	larghezza	profondità	altezza	larghezza	Portello	Mantello		
<b>10.HS6000</b>	175	270	<b>225</b>	170	265	<b>177</b>	109	170	3	2	6,6	2
<b>10.HS6500</b>	250	370	<b>280</b>	246	366	<b>233</b>	200	300	6	2	14,5	2

### Serratura a cilindro europeo (Cilindro non compreso)

Art.	Dimensioni esterne cornice mm			Dimensioni interne cornice mm			Dim. passaggio porta mm		Spessori mm		Peso Kg.	Chiavistelli n°
	altezza	larghezza	profondità	altezza	larghezza	profondità	altezza	larghezza	Portello	Mantello		
<b>10.HS6010</b>	175	270	<b>225</b>	170	265	<b>177</b>	109	170	3	2	6,5	2
<b>10.HS6510</b>	250	370	<b>280</b>	246	366	<b>233</b>	200	300	6	2	14,5	2

### Serratura con cilindro C28 (compreso) a chiave maestra

Art.	Dimensioni esterne cornice mm			Dimensioni interne cornice mm			Dim. passaggio porta mm		Spessori mm		Peso Kg.	Chiavistelli n°
	altezza	larghezza	profondità	altezza	larghezza	profondità	altezza	larghezza	Portello	Mantello		
<b>10.HM6000</b>	175	270	<b>225</b>	170	265	<b>177</b>	109	170	3	2	6,6	2
<b>10.HM6500</b>	250	370	<b>280</b>	246	366	<b>233</b>	200	300	6	2	14,5	2



**10.HS5800**
**10.HS5000**

 Chiusura con chiave  
doppia mappa

La serratura a doppia mappa, garantisce semplicità di funzionamento e grande affidabilità nel tempo.

**Serratura con chiave doppia mappa**

Art.	Dimensioni esterne cornice mm			Dimensioni interne cornice mm			Dim. passaggio porta mm		Spessori mm		Peso Kg.	Chiavistelli n°
	altezza	larghezza	profondità	altezza	larghezza	profondità	altezza	larghezza	Portello	Mantello		
<b>10.HS5000</b>	175	270	<b>225</b>	170	265	<b>177</b>	109	170	3	2	6,5	2
<b>10.HS5500</b>	250	370	<b>280</b>	246	366	<b>233</b>	200	300	6	2	14,7	2
<b>10.HS5600</b>	297	415	<b>292</b>	293	411	<b>232</b>	210	315	6	2	19,1	2+2
<b>10.HS5800</b>	495	375	<b>323</b>	491	371	<b>263</b>	390	250	6	2	26	3+2

**10.HC5600****10.HC5800**

Chiusura con chiave  
e combinazione meccanica



La serratura a doppia mappa garantisce la massima affidabilità nel tempo e viene completata dal combinatore meccanico per una maggiore sicurezza.

Due formati studiati per poter contenere documenti, computer e oggetti voluminosi.

### Chiave e combinazione meccanica

Art.	Dimensioni esterne cornice mm			Dimensioni interne cornice mm			Dim. passaggio porta mm		Spessori mm		Peso Kg.	Chiavistelli n°
	altezza	larghezza	profondità	altezza	larghezza	profondità	altezza	larghezza	Portello	Mantello		
<b>10.HC5600</b>	297	415	<b>292</b>	293	411	<b>232</b>	210	315	6	2	20,1	2+2
<b>10.HC5800</b>	495	375	<b>323</b>	491	371	<b>263</b>	390	250	6	2	27	3+2



**ARMO - RIARMO - Disponibile SOLO su CHAMPIONS® PRO NON PERSONALIZZATO**

Abilita / Disabilita la chiave di servizio sul cilindro.

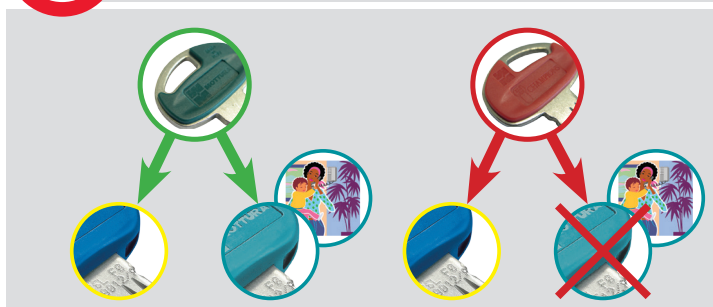

**LATO VERDE**

La chiave turchese DI SERVIZIO FUNZIONA normalmente. Il cilindro viene aperto sia dalla chiave PADRONALE BLU che dalla chiave DI SERVIZIO TURCHESE

**LATO ROSSO**

La chiave turchese DI SERVIZIO **NON** FUNZIONA. Il cilindro viene aperto SOLO dalla chiave PADRONALE BLU.

**"ARMO/RIARMO" - 1+3/5+1**

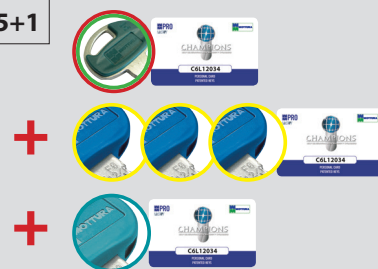

**1 chiave di attivazione con semiguscio verde e rosso**  
Da utilizzarsi per attivare/disattivare la chiave di servizio

**3/5 chiavi padronali blu**  
Consentono il normale uso del cilindro (sempre).

**1 chiave di servizio turchese**

**ATTENZIONE**

Aggiungere AR al codice del cilindro (Es.CP4D313101/AR).

Specificare **QUANTITÀ** e **TIPOLOGIA** delle chiavi richieste, in **SEQUENZA COME SEGUE:**

**n°chiavi  
ATTIVAZIONE**



**n°chiavi  
PADRONALI**



**n°chiavi  
SERVIZIO**

Aumenti per realizzazione di CILINDRI Prezzi da sommare al costo di ogni cilindro.	DUPLICAZIONE IN CENTRI AUTORIZZATI
	PRO
• Per tutte le tipologie di cilindri :	
• DETRAZIONE per ogni chiave in meno rispetto alla dotazione	
• MAGGIORAZIONE per ogni chiave in più rispetto alla dotazione	
• MAGGIORAZIONE per ogni chiave di ATTIVAZIONE rispetto alla dotazione	
• MAGGIORAZIONE per ogni chiave di SERVIZIO rispetto alla dotazione	

**FASE INIZIALE**  
La chiave PADRONALE BLU **APRE SEMPRE** il cilindro.  
La chiave DI SERVIZIO TURCHESE **APRE** il cilindro.

**DISABILITA**  
La chiave PADRONALE BLU **APRE SEMPRE** il cilindro.  
La chiave DI SERVIZIO TURCHESE è **DISABILITATA** e **NON APRE** il cilindro.

**RIABILITA**  
La chiave PADRONALE BLU **APRE SEMPRE** il cilindro.  
La chiave DI SERVIZIO TURCHESE è **RIABILITATA** e **APRE** il cilindro.

La confezione contiene: il cilindro, 3 card di proprietà, le chiavi, le istruzioni di montaggio e la vite di fissaggio.

**A garanzia della massima sicurezza** le chiavi e le card sono sigillate e separate secondo la versione scelta.

Il prezzo del sistema Armo e Riarmo è riferito alle chiavi in dotazione. Eventuali chiavi in supplemento sono da considerarsi aggiuntive.

**Disponibile solo per Champions® PRO "profilo in versione MOTTURA". NON è possibile su profili personalizzati.**



**CHAMPIONS**  
NEW GENERATION HIGH SECURITY CYLINDERS

# ATTREZZI DI MONTAGGIO FRESE E TASTATORI

pdfelement









<h2>92AC01</h2>		<h2>98AC03</h2>	
<p>Prezzo €</p>		<p>Prezzo €</p>	
<p>Attrezzo piantaggio tappi statore comprensivo di punzone <b>Conf. da 1 pezzo</b></p>		<p>Attrezzo montaggio controperni statore con tappi comprensivo di leva <b>Conf. da 1 pezzo</b></p>	
<h2>98AC01-1</h2>		<h2>98AC03-1</h2>	
<p>Prezzo €</p>		<p>Prezzo €</p>	
<p>Punzone piantaggio tappi statore per cilindri <b>Conf. da 1 pezzo</b></p>		<p>Asta per attrezzo montaggio statore con tappi <b>Conf. da 1 pezzo</b></p>	
<h2>98AC08-1</h2>		<h2>98AC03-2</h2>	
<p>Prezzo €</p>		<p>Prezzo €</p>	
<p>Punzone piantaggio tappi statore per statore lucchetti <b>Conf. da 1 pezzo</b></p>		<p>Leva per attrezzo montaggio statore con tappi <b>Conf. da 1 pezzo</b></p>	
<h2>98AC08-2</h2>		<h2>98AC04</h2>	
<p>Prezzo €</p>		<p>Prezzo €</p>	
<p>Estrattore tappi statore per statore lucchetti <b>Conf. da 1 pezzo</b></p>		<p>Attrezzo montaggio tigia cilindro <b>Conf. da 1 pezzo</b></p>	
<h2>98AC02</h2>		<h2>98AC05</h2>	
<p>Prezzo €</p>		<p>Prezzo €</p>	
<p>Molla montaggio controperni cilindro <b>Conf. da 1 pezzo</b></p>		<p>Attrezzo montaggio cilindro <b>Conf. da 1 pezzo</b></p>	

<b>98AC06</b>	
Prezzo €	
<p>Distanziale misuratore per calotte cifratura chiavi (da applicare su calibro)  <b>Conf. da 1 pezzo</b></p>	
<b>98AC07</b>	
Prezzo €	
<p>Attrezzo montaggio per controperni cilindro  <b>Conf. da 1 pezzo</b></p>	
<b>98AC12</b>	
Prezzo €	
<p>Attrezzo piantaggio spine statore comprensivo di spine mobili e punzoni per cilindri Champions® MODULAR  <b>Conf. da 1 pezzo</b></p>	
<b>98AC14</b>	
Prezzo €	
<p>Spina mobile per attrezzo 98AC12 per cilindri Champions® MODULAR  <b>Conf. da 2 pezzi</b></p>	
<b>98AC16</b>	
Prezzo €	
<p>Punzone spiantaggio tappi statore per cilindri Champions® MODULAR  <b>Conf. da 1 pezzo</b></p>	

pdf element

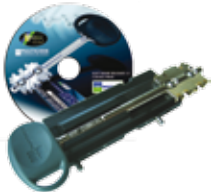
<b>98C99493</b>	
Prezzo €	
Fresa buluno per incisione codice MULTICODE <b>Conf. da 1 pezzo</b>	
<b>98C99494</b>	
Prezzo €	
Tastatore per taratura morsetto MULTICODE <b>Conf. da 1 pezzo</b>	
<b>98C99495</b>	
Prezzo €	
Tastatore per decodifica MULTICODE <b>Conf. da 1 pezzo</b>	
<b>98C99500</b>	
Prezzo €	
Fresa calotte cifratura MULTICODE <b>Conf. da 1 pezzo</b>	
<b>98C99501</b>	
Prezzo €	
Morsetto marcatura chiavi Mykey® per macchina duplicatrice MULTICODE comprensivo di software di installazione <b>Conf. da 1 pezzo</b>	

<b>98C99438T</b>	
Prezzo NETTO €	
Fresa calotte Champions® per duplicatrice elettronica/meccanica <b>Conf. da 1 pezzo</b>	
<b>98C99441</b>	
Prezzo NETTO €	
Tastatore cifratura calotte Champions® duplicazione a copia <b>Conf. da 1 pezzo</b>	



**CHAMPIONS**  
NEW GENERATION HIGH SECURITY CYLINDERS

# CHIAVI

pdfelement



safeguarding your security



Aggiunta o detrazione di chiavi  
alla normale dotazione  
Prezzi da sommare al costo del cilindro.

DUPLICAZIONE LIBERA	DUPLICAZIONE IN CENTRI AUTORIZZATI	DUPLICAZIONE PROTETTA			DUPLICAZIONE PROTETTA E CONTROLLATA
<b>C30/C31</b>	<b>PRO/MODULAR</b>	<b>C28PLUS</b>	<b>C39</b>	<b>C43PLUS</b>	<b>C48</b>
Prezzo €					
DETRAZIONE per ogni chiave in meno rispetto alla dotazione	-				
MAGGIORAZIONE per ogni chiave in più rispetto alla dotazione	-				
Duplicazione chiavi 1 chiave al campione		Riservato ai Mottura Club			

<b>99C02</b>										
Prezzo €										
Carta di proprietà codificata per cilindri per masterizzazioni per rivenditori autorizzati Conf. da 1 pezzo										
<b>92CP4F0</b>										
Prezzo €										
Chiave grezza CHAMPIONS® PRO-MODULAR Conf. da 25 pezzi										
<b>92CP4F0S</b>										
Prezzo €										
Chiave grezza CHAMPIONS® PRO DI SERVIZIO (ARMO/RIARMO) Conf. da 25 pezzi										
<b>92CP4F0A</b>										
Prezzo €										
Chiave grezza CHAMPIONS® PRO DI ATTIVAZIONE (ARMO/RIARMO) Conf. da 25 pezzi										
<b>92C28C0</b>										
Prezzo €										
Riservato ai Mottura Club										
Chiave grezza CHAMPIONS® C28 Conf. da 25 pezzi										
<b>92C30..</b>										
Prezzo €										
<table border="1"> <thead> <tr> <th>Articolo</th> <th>Prezzo €</th> </tr> </thead> <tbody> <tr> <td>92C30B1</td> <td>92C30B5</td> </tr> <tr> <td>92C30B2</td> <td>92C30B6</td> </tr> <tr> <td>92C30B3</td> <td>92C30B7</td> </tr> <tr> <td>92C30B4</td> <td>92C30B8</td> </tr> </tbody> </table>	Articolo	Prezzo €	92C30B1	92C30B5	92C30B2	92C30B6	92C30B3	92C30B7	92C30B4	92C30B8
Articolo	Prezzo €									
92C30B1	92C30B5									
92C30B2	92C30B6									
92C30B3	92C30B7									
92C30B4	92C30B8									
Chiave grezza CHAMPIONS® C30/C31 Conf. da 25 pezzi										
<b>92CP8D0</b>										
Prezzo €										
Riservato ai Mottura Club										
Chiave grezza CHAMPIONS® C28PLUS Conf. da 25 pezzi										

<b>92C34C1</b>																															
Prezzo €																															
Riservato ai Mottura Club																															
Chiave grezza CHAMPIONS® C34/35 Conf. da 10 pezzi																															
<b>92C38..</b>																															
Prezzo €																															
<table border="1"> <thead> <tr> <th>Articolo</th> <th>Prezzo €</th> </tr> </thead> <tbody> <tr> <td>92C38B1</td> <td>92C38B5</td> </tr> <tr> <td>92C38B2</td> <td>92C38B6</td> </tr> <tr> <td>92C38B3</td> <td>92C38B7</td> </tr> <tr> <td>92C38B4</td> <td>92C38B8</td> </tr> </tbody> </table>	Articolo	Prezzo €	92C38B1	92C38B5	92C38B2	92C38B6	92C38B3	92C38B7	92C38B4	92C38B8																					
Articolo	Prezzo €																														
92C38B1	92C38B5																														
92C38B2	92C38B6																														
92C38B3	92C38B7																														
92C38B4	92C38B8																														
Chiave grezza CHAMPIONS® C38 Conf. da 10 pezzi																															
<b>92C39..</b>																															
Prezzo €																															
<table border="1"> <thead> <tr> <th>Articolo</th> <th>Prezzo €</th> </tr> </thead> <tbody> <tr> <td>92C39D1</td> <td>92C39D6</td> </tr> <tr> <td>92C39D2</td> <td>92C39D7</td> </tr> <tr> <td>92C39D3</td> <td>92C39D8</td> </tr> <tr> <td>92C39D4</td> <td>92C39D9</td> </tr> <tr> <td>92C39D5</td> <td>92C39DA</td> </tr> </tbody> </table>	Articolo	Prezzo €	92C39D1	92C39D6	92C39D2	92C39D7	92C39D3	92C39D8	92C39D4	92C39D9	92C39D5	92C39DA																			
Articolo	Prezzo €																														
92C39D1	92C39D6																														
92C39D2	92C39D7																														
92C39D3	92C39D8																														
92C39D4	92C39D9																														
92C39D5	92C39DA																														
Chiave grezza CHAMPIONS® C39 Conf. da 10 pezzi																															
<b>92C43..</b>																															
Prezzo €																															
<table border="1"> <thead> <tr> <th>Articolo</th> <th>Prezzo €</th> </tr> </thead> <tbody> <tr> <td>92C43E1</td> <td>92C43E5</td> </tr> <tr> <td>92C43E2</td> <td>92C43E6</td> </tr> <tr> <td>92C43E3</td> <td>92C43E7</td> </tr> <tr> <td>92C43E4</td> <td>92C43E8</td> </tr> </tbody> </table>	Articolo	Prezzo €	92C43E1	92C43E5	92C43E2	92C43E6	92C43E3	92C43E7	92C43E4	92C43E8																					
Articolo	Prezzo €																														
92C43E1	92C43E5																														
92C43E2	92C43E6																														
92C43E3	92C43E7																														
92C43E4	92C43E8																														
Chiave grezza CHAMPIONS® C43/C44 Conf. da 10 pezzi																															
<b>92CP3..</b>																															
Prezzo €																															
<table border="1"> <thead> <tr> <th>Articolo</th> <th>Prezzo €</th> </tr> </thead> <tbody> <tr> <td>92CP3EA</td> <td>92CP3EE</td> </tr> <tr> <td>92CP3EB</td> <td>92CP3EF</td> </tr> <tr> <td>92CP3EC</td> <td>92CP3EG</td> </tr> <tr> <td>92CP3ED</td> <td>92CP3EH</td> </tr> </tbody> </table>	Articolo	Prezzo €	92CP3EA	92CP3EE	92CP3EB	92CP3EF	92CP3EC	92CP3EG	92CP3ED	92CP3EH																					
Articolo	Prezzo €																														
92CP3EA	92CP3EE																														
92CP3EB	92CP3EF																														
92CP3EC	92CP3EG																														
92CP3ED	92CP3EH																														
Chiave grezza CHAMPIONS® C43PLUS Conf. da 10 pezzi																															
<b>91C..</b>																															
Prezzo €																															
<table border="1"> <thead> <tr> <th>Articolo</th> <th>Livello CHAMPIONS®</th> <th>Prezzo €</th> </tr> </thead> <tbody> <tr> <td>91C30CT</td> <td>C30</td> <td></td> </tr> <tr> <td>91C28CT</td> <td>C28/29</td> <td></td> </tr> <tr> <td>91C34CT</td> <td>C34/35</td> <td></td> </tr> <tr> <td>91C38CT</td> <td>C38</td> <td></td> </tr> <tr> <td>91C43CT</td> <td>C43/44</td> <td></td> </tr> <tr> <td>91CP4CT</td> <td>PRO / MODULAR</td> <td></td> </tr> <tr> <td>91CP8CT</td> <td>C28 PLUS</td> <td></td> </tr> <tr> <td>91C39CT</td> <td>C39</td> <td></td> </tr> <tr> <td>91CP3CT</td> <td>C43 PLUS</td> <td></td> </tr> </tbody> </table>		Articolo	Livello CHAMPIONS®	Prezzo €	91C30CT	C30		91C28CT	C28/29		91C34CT	C34/35		91C38CT	C38		91C43CT	C43/44		91CP4CT	PRO / MODULAR		91CP8CT	C28 PLUS		91C39CT	C39		91CP3CT	C43 PLUS	
Articolo		Livello CHAMPIONS®	Prezzo €																												
91C30CT		C30																													
91C28CT		C28/29																													
91C34CT		C34/35																													
91C38CT		C38																													
91C43CT		C43/44																													
91CP4CT		PRO / MODULAR																													
91CP8CT	C28 PLUS																														
91C39CT	C39																														
91CP3CT	C43 PLUS																														
Gruppo 3 chiavi cifrate + carta di proprietà CHAMPIONS®																															



**CHAMPIONS**  
NEW GENERATION HIGH SECURITY CYLINDERS

# CILINDRI DI SICUREZZA CON PENNA DENTATA

pdfelement



**MAGGIORAZIONI DA SOMMARE AL COSTO DI OGNI CILINDRO  
PER APPLICAZIONE DELLA PENNA DENTATA MONTATA SU CILINDRO**

<p><b>98C76004</b></p> <p>Prezzo €</p> <p>Penna Ø 24 mm z = 10 per doppio cilindro Champions® <b>Conf. da 1 pezzo</b></p>	 <p>X</p>	<p><b>98C76009</b></p> <p>Prezzo €</p> <p>Penna Ø 30 mm z = 13 per mezzo cilindro e cilindro con pomolo Champions® <b>Conf. da 1 pezzo</b></p>	 <p>Z</p>
<p><b>98C76005</b></p> <p>Prezzo €</p> <p>Penna Ø 24 mm z = 10 per mezzo cilindro e cilindro con pomolo Champions® <b>Conf. da 1 pezzo</b></p>	 <p>X</p>	<p><b>98C76010</b></p> <p>Prezzo €</p> <p>Penna Ø 26.5 mm z = 16 per doppio cilindro Champions® <b>Conf. da 1 pezzo</b></p>	 <p>J</p>
<p><b>98C76006</b></p> <p>Prezzo €</p> <p>Penna Ø 24 mm z = 14 per doppio cilindro Champions® <b>Conf. da 1 pezzo</b></p>	 <p>Y</p>	<p><b>98C76017</b></p> <p>Prezzo €</p> <p>Penna Ø 30 mm z = 18 per doppio cilindro Champions® <b>Conf. da 1 pezzo</b></p>	 <p>W</p>
<p><b>98C76007</b></p> <p>Prezzo €</p> <p>Penna Ø 24 mm z = 14 per mezzo cilindro e cilindro con pomolo Champions® <b>Conf. da 1 pezzo</b></p>	 <p>Y</p>	<p><b>98C76018</b></p> <p>Prezzo €</p> <p>Penna Ø 30 mm z = 18 per mezzo cilindro e cilindro con pomolo Champions® <b>Conf. da 1 pezzo</b></p>	 <p>W</p>
<p><b>98C76008</b></p> <p>Prezzo €</p> <p>Penna Ø 30 mm z = 13 per doppio cilindro Champions® <b>Conf. da 1 pezzo</b></p>	 <p>Z</p>	<p>NOTA : Nell'ordine, aggiungere al codice del cilindro la lettera corrispondente alla dentatura desiderata.</p> <p>Es. : CP8D313101Z</p> <p>La penna dentata <b>NON</b> è disponibile sui cilindri frizionati, tranne che su quelli con pomolo (che sono <b>solo</b> frizionati).</p>	



# IMPIANTI SPECIALI SISTEMI MASTERIZZATI

pdfelement



safeguarding your security







### Impianto a chiave unica KA (Keyed Alike)

Sistema composto da più cilindri con la stessa cifratura che possono quindi essere aperti dalla stessa chiave

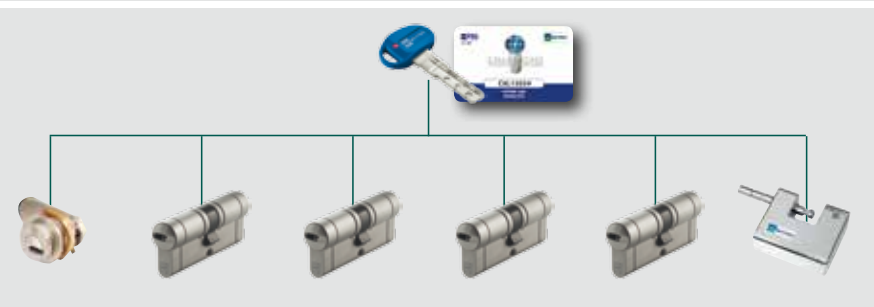

Aumenti per realizzazione di impianti a cifrature speciali Prezzi da sommare al costo di ogni cilindro dell'impianto.		DUPLICAZIONE IN CENTRI AUTORIZZATI	DUPLICAZIONE PROTETTA			DUPLICAZIONE PROTETTA E CONTROLLATA
		PRO	C28PLUS	C39	C43PLUS	C48
		Prezzo €				
1)	Cifratura a nostra scelta - Mezzo cilindro, Cilindro con pomolo, lucchetto, serrature, ferroglietti Cilindro doppio					
2)	Cifratura KA al campione - Mezzo cilindro, Cilindro con pomolo, lucchetto Cilindro doppio					
3)	Numero chiavi in dotazione standard per cilindro	3/5	3/5	3/5	3/5	5
4)	DETRAZIONE per ogni chiave in meno rispetto alla dotazione MAGGIORAZIONE per ogni chiave in più rispetto alla dotazione					



### Impianto a chiave maestra MK (Master Key)

Una sola chiave (maestra) apre tutti i cilindri del sistema, mentre le altre chiavi aprono solo il proprio cilindro.

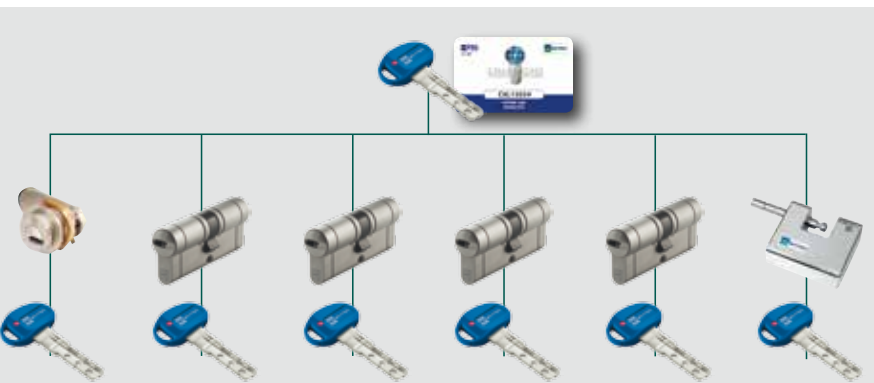

Aumenti per realizzazione di impianti a cifrature speciali Prezzi da sommare al costo di ogni cilindro dell'impianto.		DUPLICAZIONE IN CENTRI AUTORIZZATI	DUPLICAZIONE PROTETTA			DUPLICAZIONE PROTETTA E CONTROLLATA
		PRO	C28PLUS	C39	C43PLUS	C48
		Prezzo €				
1)	Cifratura a nostra scelta - Mezzo cilindro, Cilindro con pomolo, lucchetto, serrature, ferroglietti Cilindro doppio					
2)	Cifratura MK al campione - Mezzo cilindro, Cilindro con pomolo, lucchetto, serrature, ferroglietti Cilindro doppio					
3)	Chiave maestra cifrata					
4)	DETRAZIONE per ogni chiave in meno rispetto alla dotazione MAGGIORAZIONE per ogni chiave in più rispetto alla dotazione					



### Impianto a chiave maestra di gruppo GMK

Ogni locale può essere aperto dalla propria chiave o da una chiave maestra che apre i cilindri di un'intera area o reparto, ma non quelli di altri gruppi di locali, infine, una chiave maestra generale apre i cilindri di tutti i reparti.

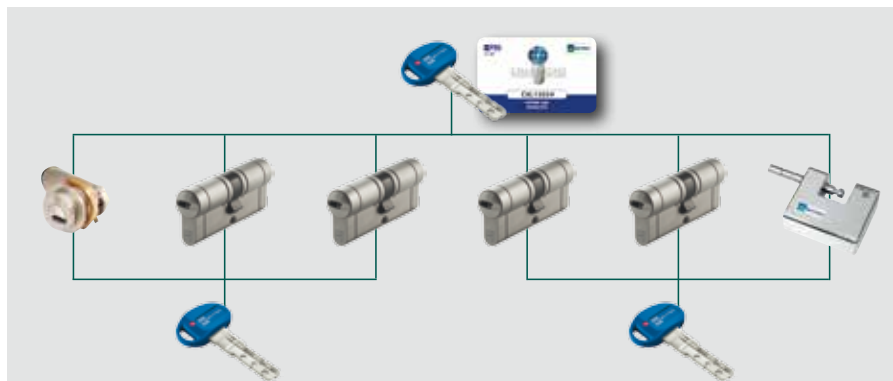

Aumenti per realizzazione di impianti a cifrature speciali Prezzi da sommare al costo di ogni cilindro dell'impianto.		DUPLICAZIONE IN CENTRI AUTORIZZATI	DUPLICAZIONE PROTETTA			DUPLICAZIONE PROTETTA E CONTROLLATA
			PRO	C28PLUS	C39	
Prezzo €						
1)	Cifratura a nostra scelta - Mezzo cilindro, Cilindro con pomolo, lucchetto, serrature, ferroglietti Cilindro doppio					
2)	Cifratura GMK al campione - Mezzo cilindro, Cilindro con pomolo, lucchetto, serrature, ferroglietti Cilindro doppio					
3)	Chiavi maestre di gruppi, cifrate					
4)	DETRAZIONE per ogni chiave in meno rispetto alla dotazione MAGGIORAZIONE per ogni chiave in più rispetto alla dotazione					



### Impianto a chiave maestra generale GGMK

Ogni locale può essere aperto dalla propria chiave o da una chiave maestra che apre i cilindri di un'intera area o reparto, ma non quelli di altri gruppi di locali. Una chiave maestra apre diversi gruppi di cilindri. Infine una chiave maestra generale apre tutti i cilindri di tutti i reparti.

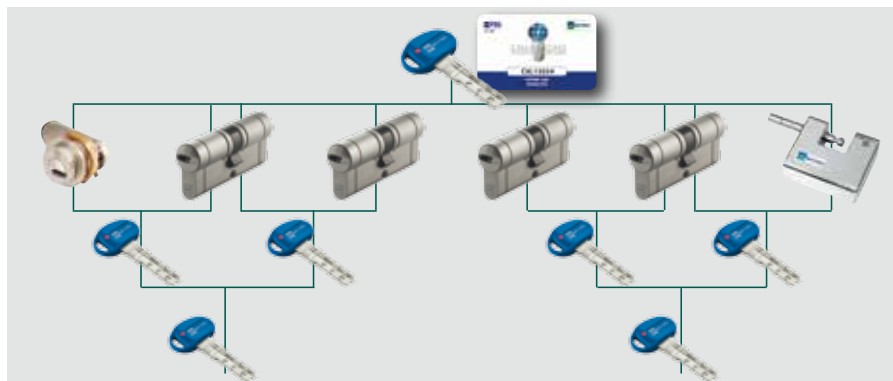

Aumenti per realizzazione di impianti a cifrature speciali Prezzi da sommare al costo di ogni cilindro dell'impianto.		DUPLICAZIONE IN CENTRI AUTORIZZATI	DUPLICAZIONE PROTETTA			DUPLICAZIONE PROTETTA E CONTROLLATA
			PRO	C28PLUS	C39	
Prezzo €						
1)	Cifratura a nostra scelta - Mezzo cilindro, Cilindro con pomolo, lucchetto, serrature, ferroglietti Cilindro doppio					
2)	Cifratura GGMK al campione - Mezzo cilindro, Cilindro con pomolo, lucchetto, serrature, ferroglietti Cilindro doppio					
3)	Chiavi maestre di gruppi, cifrate					
4)	DETRAZIONE per ogni chiave in meno rispetto alla dotazione MAGGIORAZIONE per ogni chiave in più rispetto alla dotazione					



### Impianto a serratura centrale

Ogni chiave oltre ad aprire il proprio cilindro (ma non gli altri cilindri del sistema) apre anche la serratura centrale. Tutte le chiavi di questa configurazione sono considerate chiavi maestre.

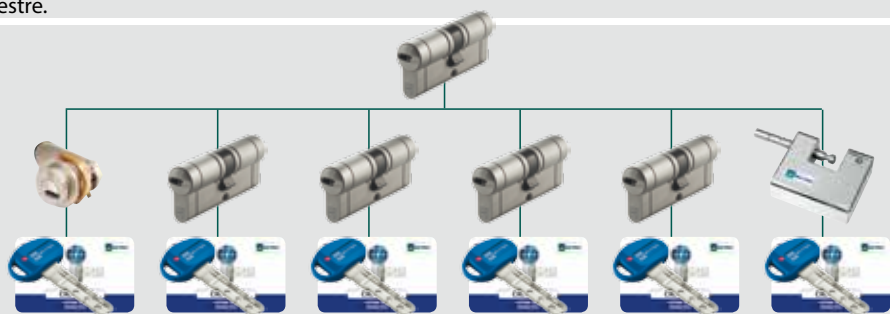

**Aumenti per realizzazione di impianti a cifrature speciali**  
Prezzi da sommare al costo di ogni cilindro dell'impianto.

	DUPLICAZIONE IN CENTRI AUTORIZZATI	DUPLICAZIONE PROTETTA			DUPLICAZIONE PROTETTA E CONTROLLATA
		PRO	C28PLUS	C39	
Prezzo €					
1) Cifratura a nostra scelta - Mezzo cilindro, Cilindro con pomolo, lucchetto, serrature, ferroglietti Cilindro doppio					
2) Cifratura codificata - Mezzo cilindro, Cilindro con pomolo, lucchetto Cilindro doppio					
3) 1 chiave maestra per cilindro, cifrata					
4) DETRAZIONE per ogni chiave in meno rispetto alla dotazione MAGGIORAZIONE per ogni chiave in più rispetto alla dotazione					



### Cilindro con chiave da cantiere

Una prima chiave è da utilizzarsi durante i lavori, terminati i quali la si sostituisce con un nuovo set sigillato di chiavi che, modificando la cifratura, escludono ogni chiave usata in precedenza.

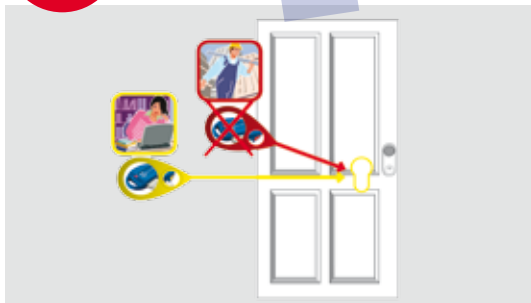

**\* Aumenti per realizzazione di impianti a cifrature speciali**  
Prezzi da sommare al costo del cilindro.

	DUPLICAZIONE IN CENTRI AUTORIZZATI	DUPLICAZIONE PROTETTA			DUPLICAZIONE PROTETTA E CONTROLLATA
		PRO	C28PLUS	C39	
Prezzo €					
Per tutte le tipologie di cilindri :					
DETRAZIONE per ogni chiave in meno rispetto alla dotazione					
MAGGIORAZIONE per ogni chiave in più rispetto alla dotazione					





**Cilindro con chiave da cantiere a gruppi.** Una prima chiave (cantiere), uguale per tutto il gruppo, è da utilizzarsi durante i lavori, terminati i quali la si sostituisce con un nuovo set di chiavi sigillate che, modificando la cifratura, escludono ogni chiave usata in precedenza. Il sistema "CHIAVE DA CANTIERE A GRUPPI" (CG) è disponibile per tutti i livelli di cilindri CHAMPIONS®.

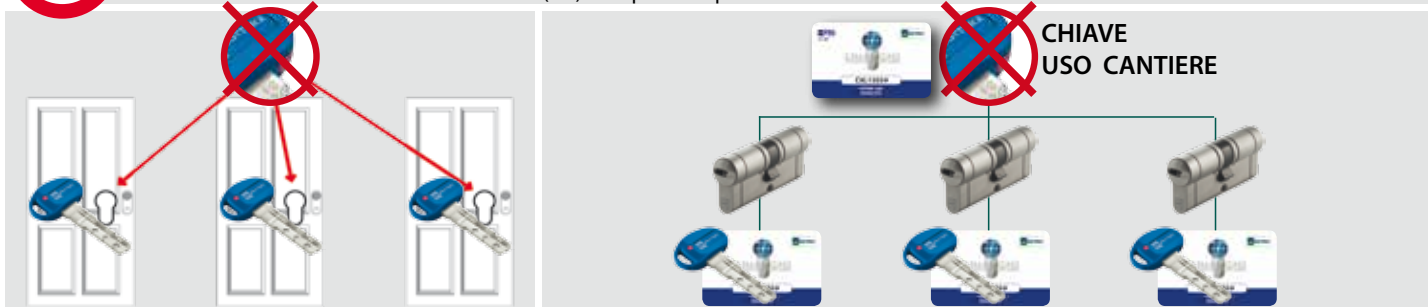

**Aumenti per realizzazione di impianti a cifrature speciali**  
Prezzi da sommare al costo di ogni cilindro dell'impianto.

DUPLICAZIONE  
IN CENTRI  
AUTORIZZATI

DUPLICAZIONE PROTETTA

DUPLICAZIONE  
PROTETTA E  
CONTROLLATA

PRO

C28PLUS

C39

C43PLUS

C48

Prezzo €

- Mezzo cilindro , Cilindro con pomolo
- Cilindro doppio
- 1 chiave maestra cifrata
- DETRAZIONE per ogni chiave in meno rispetto alla dotazione
- MAGGIORAZIONE per ogni chiave in più rispetto alla dotazione

Dotazione : n.1 card per chiave da cantiere + n.1 card per ogni cilindro.

n. 1 chiave da cantiere ogni 5 cilindri (esempio : n.3 cilindri - n.1 chiave; n.7 cilindri - n.2 chiavi; n.50 cilindri - n.10 chiavi)



**Installazione sistema VARIO.** Nel sistema CHAMPIONS® "Vario" il cilindro è corredato di 3 tipi di chiavi, A, B, C, ciascuna con cifratura diversa dalle altre e in confezioni sigillate e separate. In caso di furto o smarrimento di una chiave di tipo A, è sufficiente inserire nel cilindro la chiave di tipo B, che escluderà automaticamente la prima. Lo stesso meccanismo può abilitare le chiavi di tipo C disabilitando quelle di tipo B.

CHAMPIONS® "Vario" è disponibile in più versioni:

**SISTEMA "VARIO" 3/5+1+1**



**SISTEMA "VARIO" 1+3/5+1**

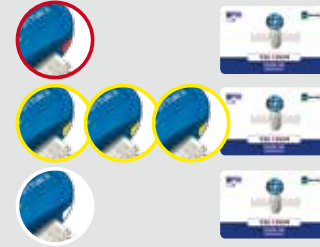

**3/5 chiavi padronali con inserto rosso (A)**

Da utilizzarsi normalmente

**1 chiave di prima emergenza con inserto giallo (B)**

Da utilizzarsi in caso di furto o smarrimento di una chiave padronale: inserita nel cilindro, esclude automaticamente le chiavi usate precedentemente

**1 chiave di seconda emergenza con inserto bianco (C)**

In caso di furto o smarrimento della chiave gialla, consente di ricodificare nuovamente il cilindro, disabilitando ogni altra chiave

**1 chiave cantiere con inserto rosso (A)**

Da utilizzarsi durante i lavori di cantiere

**3/5 chiavi padronali con inserto giallo (B)**

Terminati i lavori di cantiere, consentono di ricodificare il cilindro, escludendo automaticamente la chiave rossa

**1 chiave d'emergenza con inserto bianco (C)**

In caso di furto o smarrimento di una chiave padronale, consente una nuova ricodificazione del cilindro, escludendo tutte le chiavi usate in precedenza

**Aumenti per realizzazione di CILINDRI *vario***  
Prezzi da sommare al costo di ogni cilindro.

DUPLICAZIONE  
IN CENTRI  
AUTORIZZATI

DUPLICAZIONE PROTETTA

DUPLICAZIONE  
PROTETTA E  
CONTROLLATA

PRO

C28PLUS

C39

C48

Prezzo €

- Per tutte le tipologie di cilindri :
- DETRAZIONE per ogni chiave in meno rispetto alla dotazione
- MAGGIORAZIONE per ogni chiave in più rispetto alla dotazione

La confezione contiene: cilindro, card di proprietà chiavi, istruzioni di montaggio e vite di fissaggio.

**A garanzia della massima sicurezza** le chiavi e le card sono sigillate e separate secondo la versione scelta.

Il prezzo del sistema Vario è riferito alle chiavi in dotazione. Eventuali chiavi in supplemento sono da considerarsi aggiuntive.

Nell'ordine, aggiungere V al codice del cilindro e specificare il N° di chiavi richieste, ad esempio CP8D313101/V chiavi (3 +1 + 1) OPPURE (1 + 3 + 1)

Gli impianti speciali hanno in dotazione una sola card per gruppo. **Card in aggiunta a richiesta.**

# TANDEM

## Installazione sistema TANDEM con chiavi di servizio e padronali.

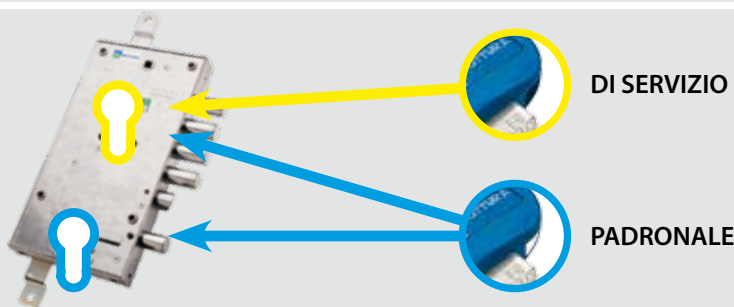

TANDEM è il sistema padronale composto da una coppia di CHAMPIONS® MOTTURA da installare su una serratura a doppio cilindro. È possibile ordinare una coppia di CHAMPIONS® abbinati (A+B) in cui il cilindro A ha una funzione di **servizio**; il cilindro B ha la funzione **padronale**.

La chiave del CHAMPIONS® padronale apre anche il CHAMPIONS® di servizio **ma non viceversa**.

Questa funzione è disponibile per i CHAMPIONS® in tutte le versioni.

**Le chiavi in dotazione per tutti i modelli sono 5 padronali + 2 di servizio** (a richiesta il numero di chiavi può variare).

Nell'ordine oltre ai codici dei CHAMPIONS®, aggiungere la sigla **CP**.

### Aumenti per realizzazione di impianti a cifrature speciali

Prezzi da sommare al costo dei 2 cilindri.

DUPLICAZIONE IN CENTRI AUTORIZZATI	DUPLICAZIONE PROTETTA			DUPLICAZIONE PROTETTA E CONTROLLATA
	PRO	C28PLUS	C39	
Prezzo €				

# TANDEM-CA

## Installazione sistema TANDEM-CA con chiave da cantiere, chiavi di servizio e padronali.

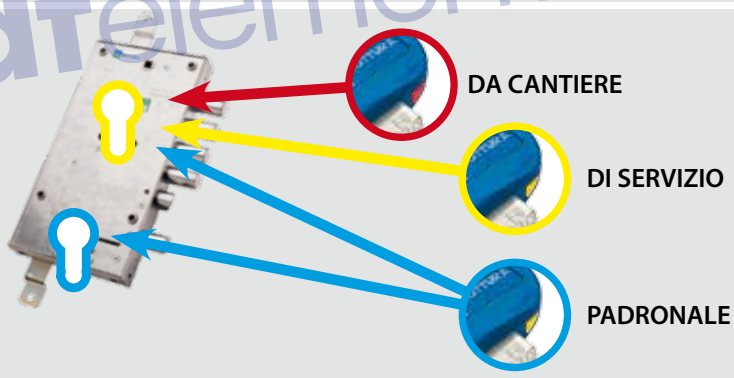

TANDEM-CA è il sistema padronale composto da una coppia di CHAMPIONS® MOTTURA da installare su una serratura a doppio cilindro. È possibile ordinare una coppia di CHAMPIONS® abbinati (A+B) in cui il cilindro A ha una funzione di **servizio** con chiave da **cantiere**; il cilindro B ha la funzione **padronale**. La chiave da cantiere viene disabilitata dalle 2 chiavi di servizio A. La chiave del CHAMPIONS® padronale apre anche il CHAMPIONS® di servizio **ma non viceversa**. Questa funzione è disponibile per i CHAMPIONS® in tutte le versioni. **Le chiavi in dotazione per tutti i modelli sono 5 padronali + 2 di servizio + 1 da cantiere** (a richiesta il numero di chiavi può variare).

Nell'ordine oltre ai codici dei CHAMPIONS®, aggiungere la sigla **CA**.

### Aumenti per realizzazione di impianti a cifrature speciali

Prezzi da sommare al costo dei 2 cilindri.

DUPLICAZIONE IN CENTRI AUTORIZZATI	DUPLICAZIONE PROTETTA			DUPLICAZIONE PROTETTA E CONTROLLATA
	PRO	C28PLUS	C39	
Prezzo €				

# TANDEM-CA-VARIO

Installazione sistema TANDEM-CA-VARIO con chiave da cantiere, di servizio e padronali.

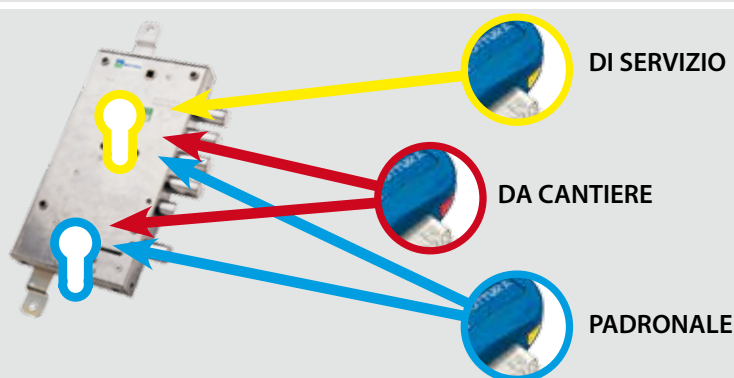

TANDEM-CA-VARIO è il sistema padronale composto da una coppia di cilindri CHAMPIONS® MOTTURA da installare su una serratura a doppio cilindro. Il cilindro "A" ha la funzione di **servizio**; il cilindro "B" ha la funzione **padronale**. La chiave da cantiere apre entrambi i cilindri e viene disabilitata rispettivamente dalle 2 chiavi di servizio "A" e dalle 5 chiavi padronali "B". La chiave del cilindro CHAMPIONS® padronale (B) apre anche il cilindro CHAMPIONS® di servizio (A), **ma non viceversa**.

Le chiavi in dotazione di serie per tutti i modelli sono 5 padronali + 2 di servizio + 1 chiave da cantiere (a richiesta il numero di chiavi può variare).

**Aumenti per realizzazione di impianti a cifrature speciali**  
Prezzi da sommare al costo dei 2 cilindri.

DUPLICAZIONE IN CENTRI AUTORIZZATI	DUPLICAZIONE PROTETTA		DUPLICAZIONE PROTETTA E CONTROLLATA
	PRO	C28PLUS	C39
Prezzo €			

# MATIC 1000

**MATIC 1000** Una chiave "DA CANTIERE" con impugnatura nera (uguale per gruppi di cilindri) può aprire fino a un massimo di 1600 cilindri differenti e viene autoMATICamente disabilitata al primo utilizzo della chiave PADRONALE di ogni singolo cilindro. Con la funzione MATIC 1000 si amplifica notevolmente la funzione "Cantiere".

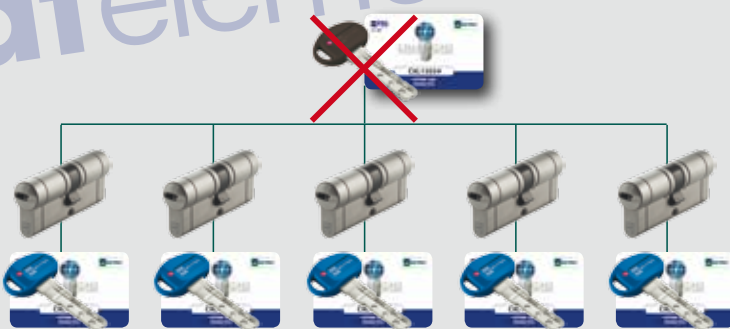

Di base viene fornita 1 chiave ogni 5 cilindri  
**Aumenti per realizzazione di impianti a cifrature speciali**  
Prezzi da sommare al costo del cilindro.

DUPLICAZIONE IN CENTRI AUTORIZZATI

**PRO**

Prezzo €

Per tutte le tipologie di cilindri :

DETRAZIONE per ogni chiave in meno rispetto alla dotazione

MAGGIORAZIONE per ogni chiave in più rispetto alla dotazione

MAGGIORAZIONE per ogni chiave MATIC 1000 in più rispetto alla dotazione

Il prezzo del sistema Matic 1000 è riferito alle chiavi in dotazione. Eventuali chiavi in supplemento sono da considerarsi aggiuntive.

Disponibile solo per Champions® PRO "profilo chiave in versione MOTTURA". **NON è possibile su profili personalizzati.**

Gli impianti speciali hanno in dotazione una sola card per gruppo. **Card in aggiunta a richiesta.**



**ARMO - RIARMO - Disponibile SOLO su CHAMPIONS® PRO NON PERSONALIZZATO**

Abilita / Disabilita la chiave di servizio sul cilindro.

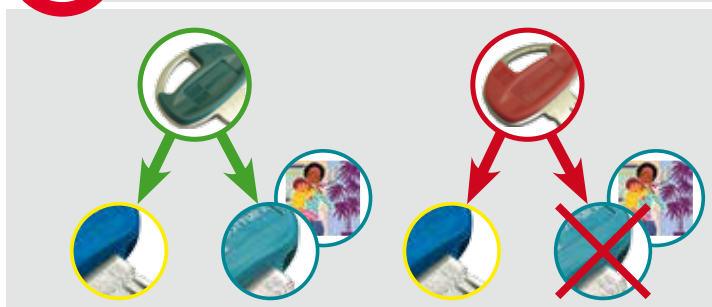

**LATO VERDE**

La chiave turchese DI SERVIZIO FUNZIONA normalmente. Il cilindro viene aperto sia dalla chiave PADRONALE BLU che dalla chiave DI SERVIZIO TURCHESE

**LATO ROSSO**

La chiave turchese DI SERVIZIO **NON** FUNZIONA. Il cilindro viene aperto SOLO dalla chiave PADRONALE BLU.

**"ARMO/RIARMO" - 1+3/5+1**



**1 chiave di attivazione con semiguscio verde e rosso**  
Da utilizzarsi per attivare/disattivare la chiave di servizio

**3/5 chiavi padronali blu**  
Consentono il normale uso del cilindro (sempre).

**1 chiave di servizio turchese**

**ATTENZIONE**

Aggiungere AR al codice del cilindro (Es. CP4D313101/AR).

Specificare **QUANTITÀ** e **TIPOLOGIA** delle chiavi richieste, in **SEQUENZA COME SEGUE:**

**n° chiavi ATTIVAZIONE**



**n° chiavi PADRONALI**



**n° chiavi SERVIZIO**

Aumenti per realizzazione di CILINDRI Prezzi da sommare al costo di ogni cilindro.	DUPLICAZIONE IN CENTRI AUTORIZZATI
	PRO
	Prezzo €
• Per tutte le tipologie di cilindri :	
• DETRAZIONE per ogni chiave in meno rispetto alla dotazione	
• MAGGIORAZIONE per ogni chiave in più rispetto alla dotazione	
• MAGGIORAZIONE per ogni chiave di ATTIVAZIONE rispetto alla dotazione	
• MAGGIORAZIONE per ogni chiave di SERVIZIO rispetto alla dotazione	

**FASE INIZIALE**  
La chiave PADRONALE BLU **APRE SEMPRE** il cilindro.  
La chiave DI SERVIZIO TURCHESE **APRE** il cilindro.

**DISABILITA**  
La chiave PADRONALE BLU **APRE SEMPRE** il cilindro.  
La chiave DI SERVIZIO TURCHESE è **DISABILITATA** e **NON APRE** il cilindro.

**RIABILITA**  
La chiave PADRONALE BLU **APRE SEMPRE** il cilindro.  
La chiave DI SERVIZIO TURCHESE è **RIABILITATA** e **APRE** il cilindro.

La confezione contiene: il cilindro, 3 card di proprietà, le chiavi, le istruzioni di montaggio e la vite di fissaggio.

**A garanzia della massima sicurezza** le chiavi e le card sono sigillate e separate secondo la versione scelta.

Il prezzo del sistema Armo e Riarmo è riferito alle chiavi in dotazione. Eventuali chiavi in supplemento sono da considerarsi aggiuntive.

**Disponibile solo per Champions® PRO "profilo in versione MOTTURA". NON è possibile su profili personalizzati.**







**CHAMPIONS**  
NEW GENERATION HIGH SECURITY CYLINDERS

# CILINDRI DI SICUREZZA A PROFILO EUROPEO

pdfelement



safeguarding your security

## Legenda funzioni



Chiavi a profilo brevettato "MM". Il profilo chiave è un marchio registrato e depositato a garanzia di una maggiore sicurezza contro la duplicazione illecita delle chiavi.



Controllo profili superiori "sagomati" per una esclusiva sicurezza "matematica".



Corpo cilindro con intaglio per una rottura controllata in caso di effrazione.



Posizione a riposo della penna sfalsata di 30° rispetto al profilo del cilindro in modo da ostacolarne la fuoriuscita.

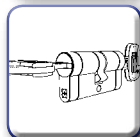

Disponibilità di cilindri frizionati.



Cilindri certificati resistenti al "BUMPING" e al "PICKING".



Cilindri resistenti al "TRACING". La cifratura è protetta dalla tecnica di effrazione che si basa sul ricalco o "impressione" della chiave.



Cilindro a MODULI componibili.



Chiave brevettata, con elemento mobile a tre gradi di libertà, che la protegge da riproduzioni non autorizzate.

Pistoncino a posizionamento magnetico (brevettato).



Pista "Desmodromica". Il particolare sistema di guida dei perni rotanti (brevettato).



Possibilità di realizzare cilindri con chiave da cantiere.



Possibilità di realizzare cilindri in versione Vario a 3 vite.



Possibilità di realizzare fino a 1600 cilindri con la stessa chiave da cantiere.



Possibilità di realizzare cilindri in versione ARMO E RIARMO.



DUPLICAZIONE CHIAVI PRESSO CENTRI AUTORIZZATI MOTTURA.



DUPLICAZIONE CHIAVI PRESSO MOTTURA CLUB.



DUPLICAZIONE CHIAVI DIRETTAMENTE IN MOTTURA ATTRAVERSO MOTTURA CLUB.



## Le confezioni



La busta sigillata



Il blister



La confezione

## CHAMPIONS<sup>PRO</sup>

### Duplicazione chiavi presso Centri Autorizzati



- Finitura nichelato spazzolato. A richiesta finitura in ottone spazzolato.
- Corpo e rotore dotati di dispositivi di protezione contro la foratura (spine, perni e tappi di elevata durezza).
- Perni e contropistoncini con sagomatura antigrimaldello in acciaio temprato.
- Perni controllo profilo superiori "sagomati" e laterali in "ASSE" che in caso di picking o bumping bloccano in modo irreversibile il cilindro, impedendone l'apertura.
- Con **decine di milioni di combinazioni** è ideale per impianti masterizzati.
- Tutti i cilindri con pomolo o predisposizione pomolo sono di serie frizionati.
- La confezione comprende cilindro, carta di proprietà, 3/5 chiavi, istruzioni di montaggio e vite di fissaggio. A garanzia della massima sicurezza le chiavi e la carta di proprietà sono sigillate all'origine.
- I cilindri certificati resistenti al "BUMPING" e al "PICKING" riportano sull'etichetta la sigla "BKC".
- I cilindri resistenti al "TRACING" riportano sull'etichetta la sigla "TRC".

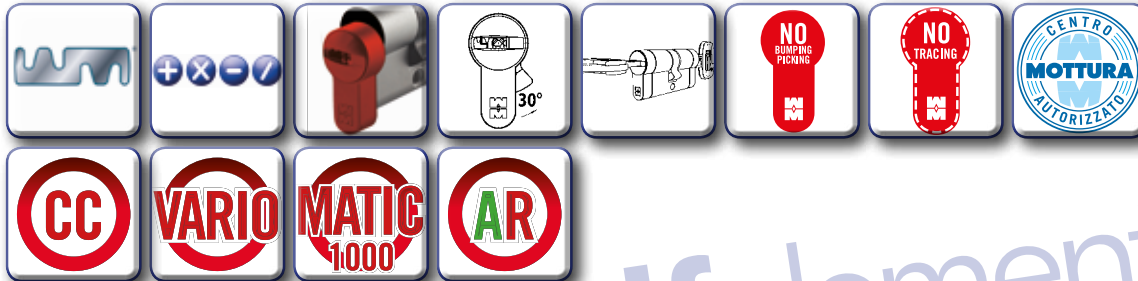

### Duplicazione chiavi presso Centri Autorizzati



Le duplicazione delle chiavi CHAMPIONS<sup>®</sup> PRO è consentita presso **Centri Autorizzati** su presentazione della card di proprietà personale, che accompagna ogni set di chiavi in confezione : i numeri riportati sulla card coincidono con i numeri stampati sulle chiavi.

Il vantaggio dei cilindri di sicurezza CHAMPIONS<sup>®</sup> PRO è di poter avere un duplicato velocemente, presso una rete capillare di centri duplicazione specializzati.

### Duplicazione chiavi Protetta

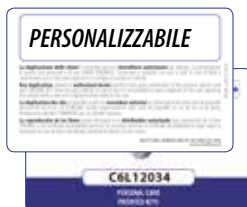

I cilindri personalizzati avranno chiavi a DUPLICAZIONE PROTETTA, il cliente/rivenditore decide le modalità di duplicazione chiave.

## CHAMPIONSMODULAR

### Duplicazione chiavi presso Centri Autorizzati



- CHAMPIONS® MODULAR ideale per coprire tutti gli spessori porta (per coprire tutte le lunghezze comprese tra 31-31 e 71-71) con combinazioni da comporre tramite un semplice CONFIGURATORE.
- Finitura nichelato spazzolato. A richiesta finitura in ottone spazzolato.
- Corpo e rotore dotati di dispositivi di protezione contro la foratura (spine, perni e tappi di elevata durezza).
- Perni e contropistoncini con sagomatura antigrimaldello in acciaio temprato.
- Perni controllo profilo sagomati superiori e laterali in "ASSE" che in caso di picking o bumping bloccano in modo irreversibile il cilindro, impedendone l'apertura.
- Con **decine di milioni di combinazioni** è ideale per impianti masterizzati.
- Tutti i cilindri con pomolo o predisposizione pomolo sono di serie frizionati.
- CHAMPIONS® MODULAR oltre alla composizione scelta, comprende carta di proprietà, 3/5 chiavi, istruzioni di montaggio e vite di fissaggio. A garanzia della massima sicurezza le chiavi e la carta di proprietà sono sigillate all'origine.
- I cilindri certificati resistenti al "BUMPING" e al "PICKING" riportano sull'etichetta la sigla "BKC".
- I cilindri resistenti al "TRACING" riportano sull'etichetta la sigla "TRC".



### Duplicazione chiavi presso Centri Autorizzati



Le duplicazione delle chiavi CHAMPIONS® MODULAR è consentita presso **Centri Autorizzati** su presentazione della card di proprietà personale, che accompagna ogni set di chiavi in confezione : i numeri riportati sulla card coincidono con i numeri stampati sulle chiavi.

Il vantaggio dei cilindri di sicurezza CHAMPIONS® MODULAR è di poter avere un duplicato velocemente, presso una rete capillare di centri duplicazione specializzati.

### Duplicazione chiavi Protetta

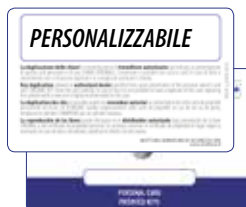

**I cilindri personalizzati avranno chiavi a DUPLICAZIONE PROTETTA, il cliente/rivenditore decide le modalità di duplicazione chiave.**

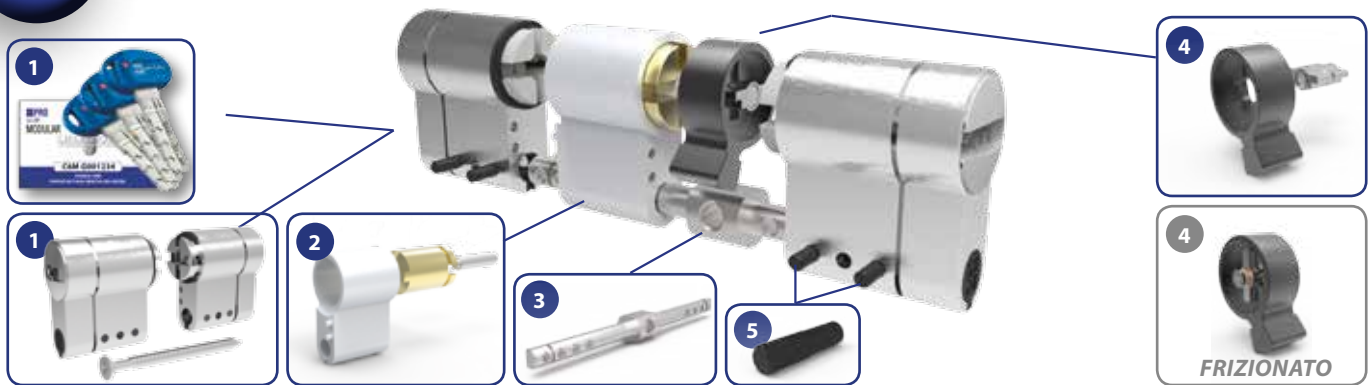

**CHAMPIONSMODULAR**
*Esempi di configurazione*

**ESEMPIO DOPPIO CILINDRO CHIAVE/CHIAVE - Misura 31-51 (82) (FRIZIONATO)**

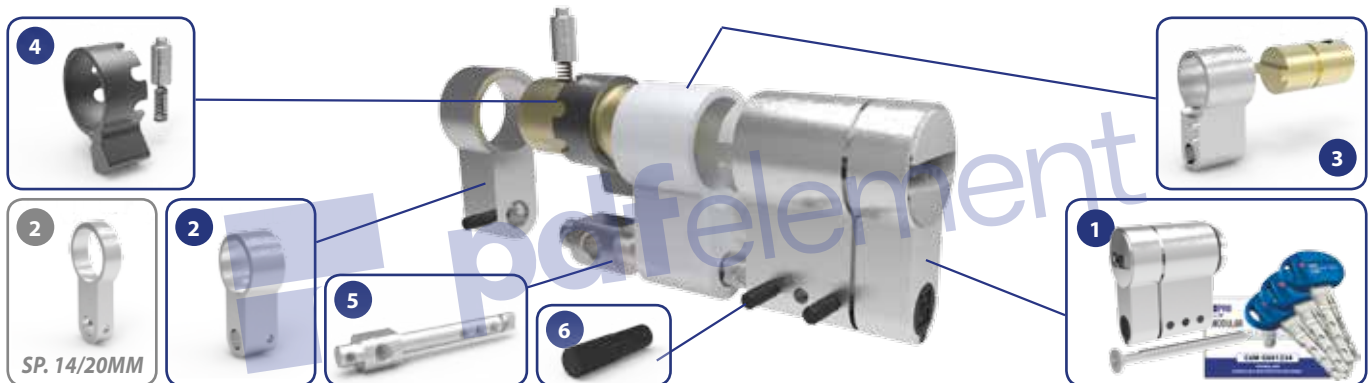
N°	Articolo	Descrizione	Quantità utile
1	<b>98CM2CC018</b>	Doppio cilindro completo di 3 chiavi + tessera di proprietà	1
2	<b>98CAF323</b>	Prolunga 20 mm per doppio cilindro	1
3	<b>98C1783045</b>	Distanziale 30/45	1
4	<b>98CAF329 (98CAF281)</b>	Penna per doppio cilindro ( <i>Penna per doppio cilindro frizionato</i> )	1
5	<b>98C48047</b>	Spina	4

**ESEMPIO MEZZO CILINDRO SERRATURE SP.30 mm - Misura 51 (66) (SERRATURE SP.14/20 mm)**

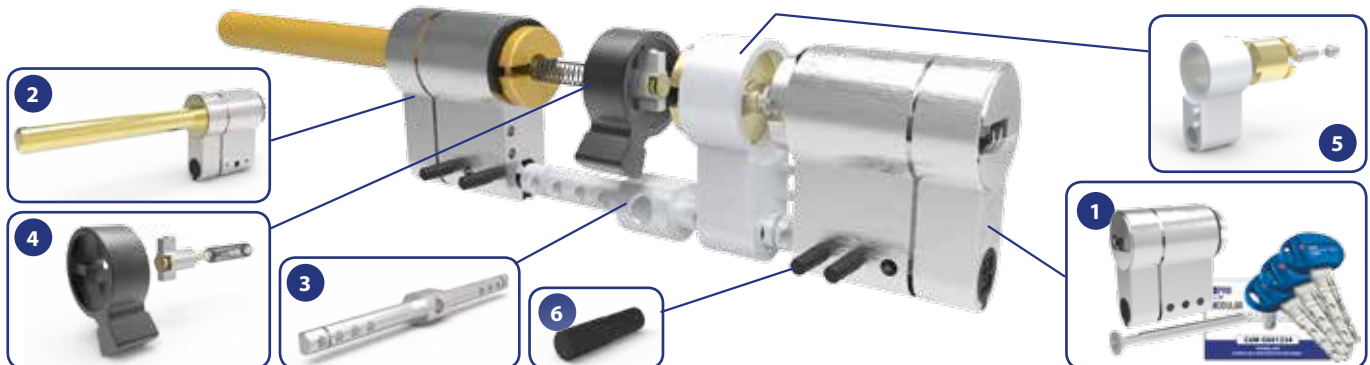
N°	Articolo	Descrizione	Quantità utile
1	<b>98CM1CC018</b>	Mezzo cilindro completo di 3 chiavi + tessera di proprietà	1
2	<b>98C7804410 (98C7804405)</b>	Distanziale statore 10 mm per mezzo cilindro ( <i>Distanziale statore 5 mm</i> )	1
3	<b>98CAF333</b>	Prolunga 20 mm per mezzo cilindro	1
4	<b>98CAF338</b>	Penna per mezzo cilindro	1
5	<b>98C1918245</b>	Distanziale per mezzo cilindro 45	1
6	<b>98C48047</b>	Spina	3

**ESEMPIO DOPPIO CILINDRO PREDISPOSIZIONE POMOLO REGOLABILE - Misura 46-31 (77)**

N°	Articolo	Descrizione	Quantità utile
1	<b>98CM1CC018</b>	Mezzo cilindro completo di 3 chiavi + tessera di proprietà	1
2	<b>98CAF298</b>	Mezzo cilindro pomolo regolabile	1
3	<b>98C1783045</b>	Distanziale 30/45	1
4	<b>98CAF330</b>	Penna + tiglia per doppio cilindro chiave/pomolo	1
5	<b>98CAF322</b>	Prolunga 15 mm per doppio cilindro	1
6	<b>98C48047</b>	Spina	4



## CHAMPIONS C28PLUS

## Duplicazione chiavi Protetta



- Finitura nichelato spazzolato. A richiesta finitura in ottone spazzolato.
- Corpo e rotore dotati di dispositivi di protezione contro la foratura (spine, perni e tappi di elevata durezza).
- Perni e contropistoncini con sagomatura antigrimaldello in acciaio temprato.
- Perni controllo profilo sagomati superiori e laterali in "ASSE" che in caso di picking o bumping bloccano in modo irreversibile il cilindro, impedendone l'apertura.
- Tutti i cilindri con pomolo o predisposizione pomolo sono di serie frizionati.
- Possibilità di realizzare masterizzazioni.
- La confezione comprende cilindro, carta di proprietà, 3/5 chiavi, istruzioni di montaggio e vite di fissaggio. A garanzia della massima sicurezza le chiavi e la carta di proprietà sono sigillate all'origine.
- I cilindri certificati resistenti al "BUMPING" e al "PICKING" riportano sull'etichetta la sigla "BKC".
- I cilindri resistenti al "TRACING" riportano sull'etichetta la sigla "TRC".



## CHAMPIONS C39

## Duplicazione chiavi Protetta



- Finitura nichelato spazzolato. A richiesta finitura in ottone spazzolato.
- **Pistoncino a posizionamento magnetico (brevettato).**
- Corpo e rotore dotati di dispositivi di protezione contro la foratura (spine, perni e tappi di elevata durezza).
- Perni e contropistoncini con sagomatura antigrimaldello in acciaio temprato.
- Perni controllo profilo superiori "sagomati" in "ASSE" che in caso di picking o bumping bloccano in modo irreversibile il cilindro, impedendone l'apertura.
- Perni controllo profilo laterali.
- Possibilità di realizzare masterizzazioni.
- Tutti i cilindri con pomolo o predisposizione pomolo sono di serie frizionati.
- La confezione comprende cilindro, carta di proprietà, 3/5 chiavi, istruzioni di montaggio e vite di fissaggio. A garanzia della massima sicurezza le chiavi e la carta di proprietà sono sigillate all'origine.
- I cilindri certificati resistenti al "BUMPING" e al "PICKING" riportano sull'etichetta la sigla "BKC".
- I cilindri resistenti al "TRACING" riportano sull'etichetta la sigla "TRC".



## CHAMPIONS C43PLUS

## Duplicazione chiavi Protetta

- CHAMPIONS® C43PLUS abbinata due diversi sistemi di cifratura: uno tradizionale e uno costituito da quattro perni rotanti. Il particolare sistema di guida dei perni (brevettato), liberi di ruotare e senza molle, le false tacche antisondaggio presenti sui perni stessi e l'elevato numero di combinazioni possibili rendono estremamente difficile manipolare e decodificare la cifratura.
- Finitura nichelato spazzolato. A richiesta finitura in ottone spazzolato.
- Corpo e rotore dotati di dispositivi di protezione contro la foratura (spine, perni e tappi di elevata durezza).
- Perna e contropistoncini con sagomatura antigrimaldello in acciaio temprato.
- Perna controllo profilo laterali in "ASSE" che in caso di picking o bumping bloccano in modo irreversibile il cilindro, impedendone l'apertura.
- Possibilità di realizzare masterizzazioni.
- Tutti i cilindri con pomolo o predisposizione pomolo sono di serie frizionati.
- La confezione comprende cilindro, carta di proprietà, 3/5 chiavi, istruzioni di montaggio e vite di fissaggio. A garanzia della massima sicurezza le chiavi e la carta di proprietà sono sigillate all'origine.
- I cilindri certificati resistenti al "BUMPING" e al "PICKING" riportano sull'etichetta la sigla "BKC".
- I cilindri resistenti al "TRACING" riportano sull'etichetta la sigla "TRC".

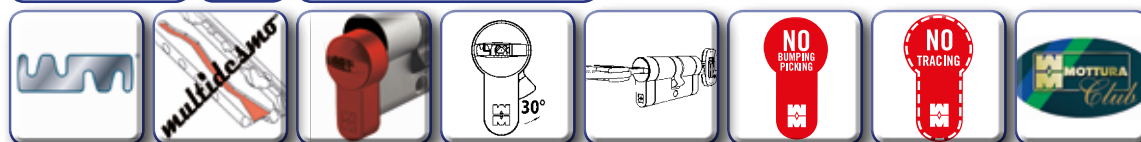

## Duplicazione chiavi Protetta

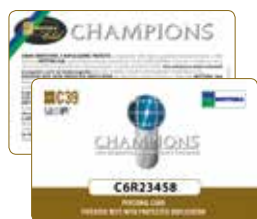

La DUPLICAZIONE PROTETTA è una sicurezza "attiva" per il possessore delle chiavi dei cilindri serie CHAMPIONS® C28PLUS - C39 - C43PLUS.

Le chiavi a DUPLICAZIONE PROTETTA sono accompagnate da una carta di proprietà numerata, da esibire insieme alla CHIAVE ORIGINALE, ai centri duplicazione chiavi protette MOTTURA CLUB per ogni richiesta di duplicato\*.

La carta di proprietà corrisponde ad ogni set di chiavi originali: i numeri riportati sulla card coincidono con i numeri stampati sulle chiavi.

La carta di proprietà è quindi l'unico documento che permette di richiedere un duplicato e va conservata con cura in un luogo sicuro, per evitare che chi ne entri in possesso anche per poco tempo possa richiedere dei duplicati in modo illecito.

**Non si rilasciano duplicati della carta di proprietà.**

Il vantaggio dei cilindri di sicurezza CHAMPIONS® con chiave protetta è la possibilità di gestire le chiavi, che LEGALMENTE possono essere riprodotte SOLO con la presentazione della carta di proprietà. Di conseguenza Mottura serrature di sicurezza S.p.A. vende i grezzi per la duplicazione soltanto ai MOTTURA CLUB.

\* Per i cilindri personalizzati, il cliente/rivenditore decide le modalità di duplicazione delle chiavi.

## CHAMPIONS C48

## Duplicazione chiavi Protetta e Controllata



- CHAMPIONS® C48 abbinata due diversi sistemi di cifratura: uno tradizionale e uno costituito da quattro perni rotanti. Il particolare sistema di guida dei perni (brevettato), liberi di ruotare e senza molle, le false tacche antisondaggio presenti sui perni stessi e l'elevato numero di combinazioni possibili rendono estremamente difficile manipolare e decodificare la cifratura.
- Finitura nichelato spazzolato. A richiesta finitura in ottone spazzolato.
- Corpo e rotore dotati di dispositivi di protezione contro la foratura (spine, perni e tappi di elevata durezza).
- Perna e contropistoncini con sagomatura antigrimaldello in acciaio temprato.
- Perna controllo profilo laterali in "ASSE" che in caso di picking o bumping bloccano in modo irreversibile il cilindro, impedendone l'apertura.
- Possibilità di realizzare masterizzazioni.
- Tutti i cilindri con pomolo o predisposizione pomolo sono di serie frizionati.
- La confezione comprende cilindro, carta di proprietà, 5 chiavi, istruzioni di montaggio e vite di fissaggio. A garanzia della massima sicurezza le chiavi e la carta di proprietà sono sigillate all'origine.
- I cilindri certificati resistenti al "BUMPING" e al "PICKING" riportano sull'etichetta la sigla "BKC".
- I cilindri resistenti al "TRACING" riportano sull'etichetta la sigla "TRC".

## Duplicazione chiavi Protetta e Controllata

La Duplicazione **PROTETTA E CONTROLLATA** delle chiavi CHAMPIONS® C48 è un ulteriore passo avanti nella sicurezza ATTIVA offerta da MOTTURA. Il meccanismo di controllo dei duplicati si attiva già all'atto di richiesta duplicati: la carta di proprietà numerata, che accompagna ogni set di chiavi originali, DEVE ESSERE ESIBITA al centro Autorizzato MOTTURA CLUB insieme ad una CHIAVE ORIGINALE (per verifica), il quale, TRAMITE IL NUOVO SISTEMA TELEMATICO MOTTURA, invia la richiesta di ordine in MOTTURA SERRATURE S.p.A. per ottenere i duplicati.

E' evidente come, in questo modo, il controllo di ciascun duplicato arriva al massimo livello di sicurezza possibile: Mottura serrature S.p.A. verificherà che la card sia autentica, che non sia stato richiesto il blocco preventivo dei duplicati dovuto a perdita o sottrazione delle chiavi corrispondenti alla card in oggetto e potrà realizzare i duplicati richiesti con la massima tranquillità per il richiedente.

Mottura serrature S.p.A. è l'unico soggetto che LEGALMENTE può duplicare le chiavi dei cilindri CHAMPIONS® C48, di cui i relativi "grezzi" o "sbozzi" NON sono in commercio. La carta di proprietà è l'unico documento che permette di richiedere un duplicato e va conservata con cura in un luogo sicuro.

**Senza CARD e CHIAVE ORIGINALE è impossibile avere i duplicati. Non si rilasciano duplicati della carta di proprietà.**

### COME RICHIEDERE DUPLICATI



Il cliente presenta la CARTA DI PROPRIETÀ insieme ad una CHIAVE ORIGINALE presso un centro MOTTURA CLUB.

Il centro provvede ad inviare la richiesta telematica direttamente a Mottura serrature di sicurezza SpA dove verranno realizzati fisicamente i duplicati per poi essere rispediti, in busta sigillata, al centro MOTTURA CLUB.

Il centro MOTTURA CLUB provvederà a riconsegnare al proprietario la busta sigillata con i duplicati richiesti.

## Caratteristiche e dotazione di serie

	DUPLICAZIONE IN CENTRI AUTORIZZATI		DUPLICAZIONE PROTETTA			DUPLICAZIONE PROTETTA E CONTROLLATA
	PRO	MODULAR	C28PLUS	C39	C43PLUS	C48
Chiave						
Cilindri certificati UNI EN 1303	si		si			si
Chiavi reversibili con testa in plastica	si		si			si
N° chiavi in dotazione standard	3/5		3/5			5
Materiali chiavi	Alpacca					
Protezione contro foratura	Spine in acciaio su corpo e rotore					
Protezione contro la spinta (penna sporgente)	si		si			si
Corpo con intaglio per rottura	si		si			si
Finitura	Nichel spazzolato					
Profilo MM	si		si			si
Caratteristiche tecniche	- Perni antigrimaldello - Perni controllo profilo superiori "sagomati" e laterali in "ASSE"	- Cilindro modulare - Perni antigrimaldello - Perni controllo profilo superiori "sagomati" e laterali in "ASSE"	- Boccola mobile su chiave - Perni antigrimaldello - Perni controllo profilo superiori "sagomati" e laterali in "ASSE"	- Perno magnetico - Perni antigrimaldello - Perni controllo profilo superiori "sagomati" in "ASSE" - Perni controllo profilo laterali	- Perni rotanti - Perni antigrimaldello - Perni controllo profilo laterali in "ASSE"	- Boccola mobile su chiave - Perni rotanti - Perni antigrimaldello - Perni controllo profilo laterali in "ASSE"
Confezione	Cilindro - 3/5 chiavi - Card - Vite di fissaggio - Istruzioni di montaggio					Cilindro - 5 chiavi Card - Vite Istruzioni

## Opzioni a richiesta

	DUPLICAZIONE IN CENTRI AUTORIZZATI		DUPLICAZIONE PROTETTA			DUPLICAZIONE PROTETTA E CONTROLLATA
	PRO	MODULAR	C28PLUS	C39	C43PLUS	C48
Chiave						
Finitura *	Ottone spazzolato					
Sistema frizionato	si		si			si
Sistema VARIO	si		si		no	si
Sistema CC chiave da cantiere	si		si			si
Impianti speciali **	KA - CA - CC - CG MK - GMK	KA - CA	KA - CA CC - CG MK - GMK	KA - CA CC - CG MK - GMK	KA - CA CC - CG MK - GMK - GGMMK	KA - CA CC - CG MK - GMK - GGMMK
Sistema ARMO E RIARMO e MATIC 1000	si	no	no			no
Chiavi in aggiunta alla dotazione standard	si		si			si
Profili personalizzati	si		si			no

\* Finitura OTTONE : aumenti tempistiche e quantità minime contattare l'azienda.

\*\* Gli impianti speciali sono possibili solo con un numero definito di cilindri e diminuiscono la sicurezza dei cilindri (ovvero aumentano le aperture, il numero delle chiavi, il numero degli utenti...). Per conoscere la fattibilità consultare pagine seguenti e contattare l'azienda.

**IN CASO DI FURTO O SMARRIMENTO NON SI RILASCIANO DUPLICATI DELLA CARTA DI PROPRIETÀ.**

## Personalizzazioni cilindri

Sui cilindri Champions® è possibile richiedere vari tipi di personalizzazioni quali :

- tessera personalizzata con il nome del cliente
- chiavi con marchio cliente su un lato dell'impugnatura
- impugnatura di colore diverso dallo standard
- profilo chiave personalizzato, gestito a zone
- imballo neutro (bianco)
- istruzioni neutre

Per costi, quantità minime e altre tipologie di personalizzazioni contattare l'azienda.



# CILINDRI DI SICUREZZA CHIAVE/CHIAVE



<b>DUPLICAZIONE IN CENTRI AUTORIZZATI</b> 	<b>DUPLICAZIONE PROTETTA</b>					<b>DUPLICAZIONE PROTETTA E CONTROLLATA</b>

		PRO			C28PLUS			C39			C43PLUS			C48	
Quote		Articolo	Prezzo €		Articolo	Prezzo €		Articolo	Prezzo €		Articolo	Prezzo €		Articolo	Prezzo €
A	B - C		3 chiavi	5 chiavi		3 chiavi	5 chiavi		3 chiavi	5 chiavi		3 chiavi	5 chiavi		
62	31-31	CP4D313101			CP8D313101			C39D313101			CP3D313101			C48D313101	
67	31-36	CP4D313601			CP8D313601			C39D313601			CP3D313601			C48D313601	
72	31-41	CP4D314101			CP8D314101			C39D314101			CP3D314101			C48D314101	
72	36-36	CP4D363601			CP8D363601			C39D363601			CP3D363601			C48D363601	
77	31-46	CP4D314601			CP8D314601			C39D314601			CP3D314601			C48D314601	
77	36-41	CP4D364101			CP8D364101			C39D364101			CP3D364101			C48D364101	
82	31-51	CP4D315101			CP8D315101			C39D315101			CP3D315101			C48D315101	
82	36-46	CP4D364601			CP8D364601			C39D364601			CP3D364601			C48D364601	
82	41-41	CP4D414101			CP8D414101			C39D414101			CP3D414101			C48D414101	
87	31-56	CP4D315601			CP8D315601			C39D315601			CP3D315601			C48D315601	
87	36-51	CP4D365101			CP8D365101			C39D365101			CP3D365101			C48D365101	
87	41-46	CP4D414601			CP8D414601			C39D414601			CP3D414601			C48D414601	
92	31-61	CP4D316101			CP8D316101			C39D316101			CP3D316101			C48D316101	
92	36-56	CP4D365601			CP8D365601			C39D365601			CP3D365601			C48D365601	
92	41-51	CP4D415101			CP8D415101			C39D415101			CP3D415101			C48D415101	
92	46-46	CP4D464601			CP8D464601			C39D464601			CP3D464601			C48D464601	
97	31-66	CP4D316601			CP8D316601			C39D316601			CP3D316601			C48D316601	
97	36-61	CP4D366101			CP8D366101			C39D366101			CP3D366101			C48D366101	
97	41-56	CP4D415601			CP8D415601			C39D415601			CP3D415601			C48D415601	
97	46-51	CP4D465101			CP8D465101			C39D465101			CP3D465101			C48D465101	
102	31-71	CP4D317101			CP8D317101			C39D317101			CP3D317101			C48D317101	
102	41-61	CP4D416101			CP8D416101			C39D416101			CP3D416101			C48D416101	
102	46-56	CP4D465601			CP8D465601			C39D465601			CP3D465601			C48D465601	
102	51-51	CP4D515101			CP8D515101			C39D515101			CP3D515101			C48D515101	
107	46-61	CP4D466101			CP8D466101			C39D466101			CP3D466101			C48D466101	
107	51-56	CP4D515601			CP8D515601			C39D515601			CP3D515601			C48D515601	
112	31-81	CP4D318101			CP8D318101			C39D318101			CP3D318101			C48D318101	
112	41-71	CP4D417101			CP8D417101			C39D417101			CP3D417101			C48D417101	
112	51-61	CP4D516101			CP8D516101			C39D516101			CP3D516101			C48D516101	
112	56-56	CP4D565601			CP8D565601			C39D565601			CP3D565601			C48D565601	
122	31-91	CP4D319101			CP8D319101			C39D319101			CP3D319101			C48D319101	
122	41-81	CP4D418101			CP8D418101			C39D418101			CP3D418101			C48D418101	
122	51-71	CP4D517101			CP8D517101			C39D517101			CP3D517101			C48D517101	
132	61-71	CP4D617101			CP8D617101			C39D617101			CP3D617101			C48D617101	



# CILINDRI DI SICUREZZA CHIAVE/CHIAVE "FRIZIONATO"

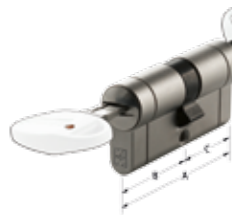

DUPLICAZIONE IN CENTRI AUTORIZZATI 	DUPLICAZIONE PROTETTA 	DUPLICAZIONE PROTETTA E CONTROLLATA 

Quote		PRO		C28PLUS		C39		C43PLUS		C48		
A	B - C	Articolo	Prezzo €		Articolo	Prezzo €		Articolo	Prezzo €		Articolo	Prezzo €
			3 chiavi	5 chiavi		3 chiavi	5 chiavi		3 chiavi	5 chiavi		5 chiavi
62	31-31	CP4D3131F1			CP8D3131F1			C39D3131F1			CP3D3131F1	
67	31-36	CP4D3136F1			CP8D3136F1			C39D3136F1			CP3D3136F1	
72	31-41	CP4D3141F1			CP8D3141F1			C39D3141F1			CP3D3141F1	
72	36-36	CP4D3636F1			CP8D3636F1			C39D3636F1			CP3D3636F1	
77	31-46	CP4D3146F1			CP8D3146F1			C39D3146F1			CP3D3146F1	
77	36-41	CP4D3641F1			CP8D3641F1			C39D3641F1			CP3D3641F1	
82	31-51	CP4D3151F1			CP8D3151F1			C39D3151F1			CP3D3151F1	
82	36-46	CP4D3646F1			CP8D3646F1			C39D3646F1			CP3D3646F1	
82	41-41	CP4D4141F1			CP8D4141F1			C39D4141F1			CP3D4141F1	
87	31-56	CP4D3156F1			CP8D3156F1			C39D3156F1			CP3D3156F1	
87	36-51	CP4D3651F1			CP8D3651F1			C39D3651F1			CP3D3651F1	
87	41-46	CP4D4146F1			CP8D4146F1			C39D4146F1			CP3D4146F1	
92	31-61	CP4D3161F1			CP8D3161F1			C39D3161F1			CP3D3161F1	
92	36-56	CP4D3656F1			CP8D3656F1			C39D3656F1			CP3D3656F1	
92	41-51	CP4D4151F1			CP8D4151F1			C39D4151F1			CP3D4151F1	
92	46-46	CP4D4646F1			CP8D4646F1			C39D4646F1			CP3D4646F1	
97	31-66	CP4D3166F1			CP8D3166F1			C39D3166F1			CP3D3166F1	
97	36-61	CP4D3661F1			CP8D3661F1			C39D3661F1			CP3D3661F1	
97	41-56	CP4D4156F1			CP8D4156F1			C39D4156F1			CP3D4156F1	
97	46-51	CP4D4651F1			CP8D4651F1			C39D4651F1			CP3D4651F1	
102	31-71	CP4D3171F1			CP8D3171F1			C39D3171F1			CP3D3171F1	
102	41-61	CP4D4161F1			CP8D4161F1			C39D4161F1			CP3D4161F1	
102	46-56	CP4D4656F1			CP8D4656F1			C39D4656F1			CP3D4656F1	
102	51-51	CP4D5151F1			CP8D5151F1			C39D5151F1			CP3D5151F1	
107	46-61	CP4D4661F1			CP8D4661F1			C39D4661F1			CP3D4661F1	
107	51-56	CP4D5156F1			CP8D5156F1			C39D5156F1			CP3D5156F1	
112	31-81	CP4D3181F1			CP8D3181F1			C39D3181F1			CP3D3181F1	
112	41-71	CP4D4171F1			CP8D4171F1			C39D4171F1			CP3D4171F1	
112	51-61	CP4D5161F1			CP8D5161F1			C39D5161F1			CP3D5161F1	
112	56-56	CP4D5656F1			CP8D5656F1			C39D5656F1			CP3D5656F1	
122	31-91	CP4D3191F1			CP8D3191F1			C39D3191F1			CP3D3191F1	
122	41-81	CP4D4181F1			CP8D4181F1			C39D4181F1			CP3D4181F1	
122	51-71	CP4D5171F1			CP8D5171F1			C39D5171F1			CP3D5171F1	
132	61-71	CP4D6171F1			CP8D6171F1			C39D6171F1			CP3D6171F1	

# CILINDRI DI SICUREZZA CHIAVE/POMOLO INCORPORATO (REMOVIBILE)



<b>DUPLICAZIONE IN CENTRI AUTORIZZATI</b> 	<b>DUPLICAZIONE PROTETTA</b> 		<b>DUPLICAZIONE PROTETTA E CONTROLLATA</b> 

Quote		PRO		C28PLUS		C39		C43PLUS		C48		
A	B - C	Articolo	Prezzo €		Articolo	Prezzo €		Articolo	Prezzo €		Articolo	Prezzo €
			3 chiavi	5 chiavi		3 chiavi	5 chiavi		3 chiavi	5 chiavi		
62	31-31	CP4F313101R			CP8F313101R			C39F313101R			CP3F313101R	C48F313101R
67	31-36	CP4F313601R			CP8F313601R			C39F313601R			CP3F313601R	C48F313601R
67	36-31	CP4F363101R			CP8F363101R			C39F363101R			CP3F363101R	C48F363101R
72	31-41	CP4F314101R			CP8F314101R			C39F314101R			CP3F314101R	C48F314101R
72	36-36	CP4F363601R			CP8F363601R			C39F363601R			CP3F363601R	C48F363601R
72	41-31	CP4F413101R			CP8F413101R			C39F413101R			CP3F413101R	C48F413101R
77	31-46	CP4F314601R			CP8F314601R			C39F314601R			CP3F314601R	C48F314601R
77	36-41	CP4F364101R			CP8F364101R			C39F364101R			CP3F364101R	C48F364101R
77	46-31	CP4F463101R			CP8F463101R			C39F463101R			CP3F463101R	C48F463101R
77	41-36	CP4F413601R			CP8F413601R			C39F413601R			CP3F413601R	C48F413601R
82	31-51	CP4F315101R			CP8F315101R			C39F315101R			CP3F315101R	C48F315101R
82	36-46	CP4F364601R			CP8F364601R			C39F364601R			CP3F364601R	C48F364601R
82	41-41	CP4F414101R			CP8F414101R			C39F414101R			CP3F414101R	C48F414101R
82	51-31	CP4F513101R			CP8F513101R			C39F513101R			CP3F513101R	C48F513101R
82	46-36	CP4F463601R			CP8F463601R			C39F463601R			CP3F463601R	C48F463601R
87	31-56	CP4F315601R			CP8F315601R			C39F315601R			CP3F315601R	C48F315601R
87	36-51	CP4F365101R			CP8F365101R			C39F365101R			CP3F365101R	C48F365101R
87	41-46	CP4F414601R			CP8F414601R			C39F414601R			CP3F414601R	C48F414601R
87	56-31	CP4F563101R			CP8F563101R			C39F563101R			CP3F563101R	C48F563101R
87	51-36	CP4F513601R			CP8F513601R			C39F513601R			CP3F513601R	C48F513601R
87	46-41	CP4F464101R			CP8F464101R			C39F464101R			CP3F464101R	C48F464101R
92	31-61	CP4F316101R			CP8F316101R			C39F316101R			CP3F316101R	C48F316101R
92	36-56	CP4F365601R			CP8F365601R			C39F365601R			CP3F365601R	C48F365601R
92	41-51	CP4F415101R			CP8F415101R			C39F415101R			CP3F415101R	C48F415101R
92	46-46	CP4F464601R			CP8F464601R			C39F464601R			CP3F464601R	C48F464601R
92	61-31	CP4F613101R			CP8F613101R			C39F613101R			CP3F613101R	C48F613101R
92	56-36	CP4F563601R			CP8F563601R			C39F563601R			CP3F563601R	C48F563601R
92	51-41	CP4F514101R			CP8F514101R			C39F514101R			CP3F514101R	C48F514101R
97	46-51	CP4F465101R			CP8F465101R			C39F465101R			CP3F465101R	C48F465101R
97	51-46	CP4F514601R			CP8F514601R			C39F514601R			CP3F514601R	C48F514601R
102	31-71	CP4F317101R			CP8F317101R			C39F317101R			CP3F317101R	C48F317101R
102	41-61	CP4F416101R			CP8F416101R			C39F416101R			CP3F416101R	C48F416101R
102	51-51	CP4F515101R			CP8F515101R			C39F515101R			CP3F515101R	C48F515101R
102	71-31	CP4F713101R			CP8F713101R			C39F713101R			CP3F713101R	C48F713101R
102	61-41	CP4F614101R			CP8F614101R			C39F614101R			CP3F614101R	C48F614101R
107	56-51	CP4F565101R			CP8F565101R			C39F565101R			CP3F565101R	C48F565101R
112	31-81	CP4F318101R			CP8F318101R			C39F318101R			CP3F318101R	C48F318101R
112	51-61	CP4F516101R			CP8F516101R			C39F516101R			CP3F516101R	C48F516101R
112	56-56	CP4F565601R			CP8F565601R			C39F565601R			CP3F565601R	C48F565601R
112	81-31	CP4F813101R			CP8F813101R			C39F813101R			CP3F813101R	C48F813101R
112	61-51	CP4F615101R			CP8F615101R			C39F615101R			CP3F615101R	C48F615101R
122	31-91	CP4F319101R			CP8F319101R			C39F319101R			CP3F319101R	C48F319101R
122	91-31	CP4F913101R			CP8F913101R			C39F913101R			CP3F913101R	C48F913101R

# CILINDRI DI SICUREZZA CHIAVE/PREDISPOSIZIONE POMOLO

MADE IN ITALY



DUPLICAZIONE IN CENTRI AUTORIZZATI 		DUPLICAZIONE PROTETTA 			DUPLICAZIONE PROTETTA E CONTROLLATA 

Quote		PRO		C28PLUS		C39		C43PLUS		C48		
A	B - C	Articolo	Prezzo €		Articolo	Prezzo €		Articolo	Prezzo €		Articolo	Prezzo €
			3 chiavi	5 chiavi		3 chiavi	5 chiavi		3 chiavi	5 chiavi		
62	31-31	CP4F313101			CP8F313101			C39F313101			CP3F313101	
67	31-36	CP4F313601			CP8F313601			C39F313601			CP3F313601	
67	36-31	CP4F363101			CP8F363101			C39F363101			CP3F363101	
72	31-41	CP4F314101			CP8F314101			C39F314101			CP3F314101	
72	36-36	CP4F363601			CP8F363601			C39F363601			CP3F363601	
72	41-31	CP4F413101			CP8F413101			C39F413101			CP3F413101	
77	31-46	CP4F314601			CP8F314601			C39F314601			CP3F314601	
77	36-41	CP4F364101			CP8F364101			C39F364101			CP3F364101	
77	46-31	CP4F463101			CP8F463101			C39F463101			CP3F463101	
77	41-36	CP4F413601			CP8F413601			C39F413601			CP3F413601	
82	31-51	CP4F315101			CP8F315101			C39F315101			CP3F315101	
82	36-46	CP4F364601			CP8F364601			C39F364601			CP3F364601	
82	41-41	CP4F414101			CP8F414101			C39F414101			CP3F414101	
82	51-31	CP4F513101			CP8F513101			C39F513101			CP3F513101	
82	46-36	CP4F463601			CP8F463601			C39F463601			CP3F463601	
87	31-56	CP4F315601			CP8F315601			C39F315601			CP3F315601	
87	36-51	CP4F365101			CP8F365101			C39F365101			CP3F365101	
87	41-46	CP4F414601			CP8F414601			C39F414601			CP3F414601	
87	56-31	CP4F563101			CP8F563101			C39F563101			CP3F563101	
87	51-36	CP4F513601			CP8F513601			C39F513601			CP3F513601	
87	46-41	CP4F464101			CP8F464101			C39F464101			CP3F464101	
92	31-61	CP4F316101			CP8F316101			C39F316101			CP3F316101	
92	36-56	CP4F365601			CP8F365601			C39F365601			CP3F365601	
92	41-51	CP4F415101			CP8F415101			C39F415101			CP3F415101	
92	46-46	CP4F464601			CP8F464601			C39F464601			CP3F464601	
92	61-31	CP4F613101			CP8F613101			C39F613101			CP3F613101	
92	56-36	CP4F563601			CP8F563601			C39F563601			CP3F563601	
92	51-41	CP4F514101			CP8F514101			C39F514101			CP3F514101	
97	46-51	CP4F465101			CP8F465101			C39F465101			CP3F465101	
97	51-46	CP4F514601			CP8F514601			C39F514601			CP3F514601	
102	31-71	CP4F317101			CP8F317101			C39F317101			CP3F317101	
102	41-61	CP4F416101			CP8F416101			C39F416101			CP3F416101	
102	51-51	CP4F515101			CP8F515101			C39F515101			CP3F515101	
102	71-31	CP4F713101			CP8F713101			C39F713101			CP3F713101	
102	61-41	CP4F614101			CP8F614101			C39F614101			CP3F614101	
107	61-46	CP4F614601			CP8F614601			C39F614601			CP3F614601	
112	31-81	CP4F318101			CP8F318101			C39F318101			CP3F318101	
112	51-61	CP4F516101			CP8F516101			C39F516101			CP3F516101	
112	56-56	CP4F565601			CP8F565601			C39F565601			CP3F565601	
112	81-31	CP4F813101			CP8F813101			C39F813101			CP3F813101	
112	61-51	CP4F615101			CP8F615101			C39F615101			CP3F615101	
122	31-91	CP4F319101			CP8F319101			C39F319101			CP3F319101	
122	91-31	CP4F913101			CP8F913101			C39F913101			CP3F913101	

## CILINDRI DI SICUREZZA CHIAVE/PREDISPOSIZIONE POMOLO REGOLABILE

		DUPLICAZIONE IN CENTRI AUTORIZZATI 		DUPLICAZIONE PROTETTA 				DUPLICAZIONE PROTETTA E CONTROLLATA 						
		<b>PRO</b>		<b>C28PLUS</b>		<b>C39</b>		<b>C43PLUS</b>		<b>C48</b>				
Quote		Articolo	Prezzo €		Articolo	Prezzo €		Articolo	Prezzo €		Articolo	Prezzo €		
A	B - C		3 chiavi	5 chiavi		3 chiavi	5 chiavi		3 chiavi	5 chiavi			3 chiavi	5 chiavi
62	31-31	CP4P313101			CP8P313101			C39P313101			CP3P313101		C48P313101	
67	36-31	CP4P363101			CP8P363101			C39P363101			CP3P363101		C48P363101	
72	41-31	CP4P413101			CP8P413101			C39P413101			CP3P413101		C48P413101	
77	46-31	CP4P463101			CP8P463101			C39P463101			CP3P463101		C48P463101	
82	51-31	CP4P513101			CP8P513101			C39P513101			CP3P513101		C48P513101	
87	56-31	CP4P563101			CP8P563101			C39P563101			CP3P563101		C48P563101	
92	61-31	CP4P613101			CP8P613101			C39P613101			CP3P613101		C48P613101	
97	66-31	CP4P663101			CP8P663101			C39P663101			CP3P663101		C48P663101	
102	71-31	CP4P713101			CP8P713101			C39P713101			CP3P713101		C48P713101	
112	81-31	CP4P813101			CP8P813101			C39P813101			CP3P813101		C48P813101	
122	91-31	CP4P913101			CP8P913101			C39P913101			CP3P913101		C48P913101	

## MEZZO CILINDRO DI SICUREZZA PER SERRATURE SPESSORE 14/20 mm

		DUPLICAZIONE IN CENTRI AUTORIZZATI 		DUPLICAZIONE PROTETTA 				DUPLICAZIONE PROTETTA E CONTROLLATA 						
		<b>PRO</b>		<b>C28PLUS</b>		<b>C39</b>		<b>C43PLUS</b>		<b>C48</b>				
Quote		Articolo	Prezzo €		Articolo	Prezzo €		Articolo	Prezzo €		Articolo	Prezzo €		
A	B		3 chiavi	5 chiavi		3 chiavi	5 chiavi		3 chiavi	5 chiavi			3 chiavi	5 chiavi
41	31	CP4M310001			CP8M310001			C39M310001			CP3M310001		C48M310001	
46	36	CP4M360001			CP8M360001			C39M360001			CP3M360001		C48M360001	
51	41	CP4M410001			CP8M410001			C39M410001			CP3M410001		C48M410001	
56	46	CP4M460001			CP8M460001			C39M460001			CP3M460001		C48M460001	
61	51	CP4M510001			CP8M510001			C39M510001			CP3M510001		C48M510001	
71	61	CP4M610001			CP8M610001			C39M610001			CP3M610001		C48M610001	
81	71	CP4M710001			CP8M710001			C39M710001			CP3M710001		C48M710001	
91	81	CP4M810001			CP8M810001			C39M810001			CP3M810001		C48M810001	



## MEZZO CILINDRO DI SICUREZZA PER SERRATURE SPESSORE 30 mm

		DUPLICAZIONE IN CENTRI AUTORIZZATI		DUPLICAZIONE PROTETTA				DUPLICAZIONE PROTETTA E CONTROLLATA							
		<b>PRO</b>		<b>C28PLUS</b>		<b>C39</b>		<b>C43PLUS</b>		<b>C48</b>					
Quote		Articolo	Prezzo €		Articolo	Prezzo €		Articolo	Prezzo €		Articolo	Prezzo €			
A	B		3 chiavi	5 chiavi		3 chiavi	5 chiavi		3 chiavi	5 chiavi			3 chiavi	5 chiavi	
46	31	CP4B310001			CP8B310001			C39B310001			CP3B310001			C48B310001	
56	41	CP4B410001			CP8B410001			C39B410001			CP3B410001			C48B360001	
66	51	CP4B510001			CP8B510001			C39B510001			CP3B510001			C48B410001	
76	61	CP4B610001			CP8B610001			C39B610001			CP3B610001			C48B510001	
86	71	CP4B710001			CP8B710001			C39B710001			CP3B710001			C48B610001	
96	81	CP4B810001			CP8B810001			C39B810001			CP3B810001			C48B710001	

## MEZZO CILINDRO DI SICUREZZA PER LUCCHETTI

		DUPLICAZIONE IN CENTRI AUTORIZZATI		DUPLICAZIONE PROTETTA						
		<b>PRO</b>		<b>C28PLUS</b>		<b>C43PLUS</b>				
		Articolo	Prezzo €		Articolo	Prezzo €		Articolo	Prezzo €	
			3 chiavi	5 chiavi		3 chiavi	5 chiavi		3 chiavi	5 chiavi
		CP4SL247			CP8SL247			CP3SL247		
		CP4SL255			CP8SL255			CP3SL255		





## MEZZO CILINDRO DI SICUREZZA PER SERIE 32 (SERRATURE A FASCIA VERTICALE)



Quote		Articolo	Prezzo €	
A	B		3 chiavi	5 chiavi
76	61	CP8L610001		
86	71	CP8L710001		
96	81	CP8L810001		

Quote		Articolo	Prezzo €
A	B		
31	21	DPC1C21	

Mezzo cilindro speciale con predisposizione pomolo diametro 10 mm

## MEZZI CILINDRI SPECIALI "DA CANTIERE"



Quote		Articolo	Prezzo €
A	B		
46	31	87UG1631	1 chiave

Mezzo cilindro speciale "da cantiere" "USA E GETTA" a cifratura unica

Quote		Articolo	Prezzo €
A	B		
46	31	87PO1631	

Mezzo cilindro speciale "da cantiere" "USA E GETTA" con predisposizione pomolo

# CILINDRO DI SICUREZZA CHAMPIONS MODULAR - PREASSEMBLATO

MADE IN ITALY

## CHIAVE/CHIAVE - CHIAVE/CHIAVE "FRIZIONATO"

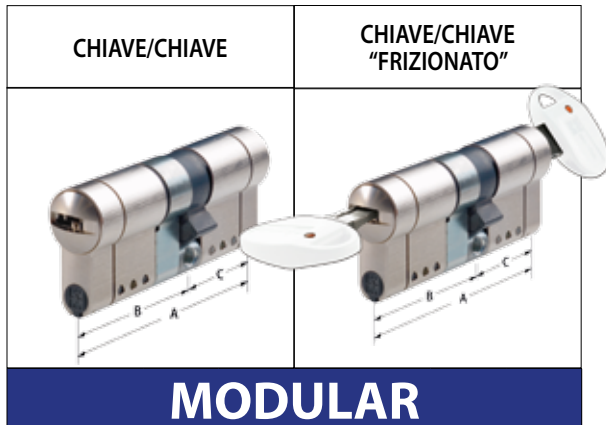
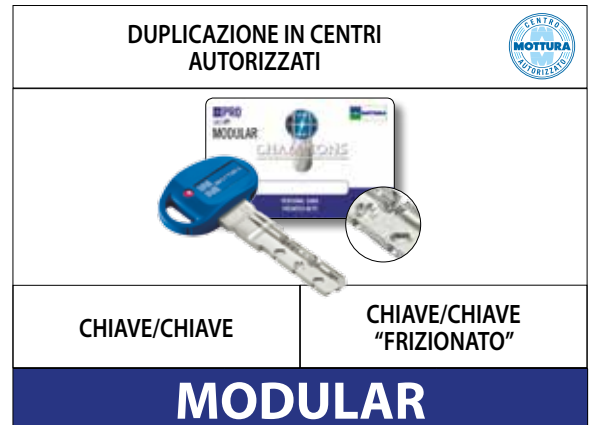
**MODULAR**

CHIAVE/CHIAVE

CHIAVE/CHIAVE "FRIZIONATO"

**MODULAR**

Quote		Articolo	Prezzo €		Articolo	Prezzo €	
A	B - C		3 chiavi	5 chiavi		3 chiavi	5 chiavi
62	31-31	CM7D313101			CM7D3131F1		
67	31-36	CM7D313601			CM7D3136F1		
72	31-41	CM7D314101			CM7D3141F1		
72	36-36	CM7D363601			CM7D3636F1		
77	31-46	CM7D314601			CM7D3146F1		
77	36-41	CM7D364101			CM7D3641F1		
82	31-51	CM7D315101			CM7D3151F1		
82	36-46	CM7D364601			CM7D3646F1		
82	41-41	CM7D414101			CM7D4141F1		
87	31-56	CM7D315601			CM7D3156F1		
87	36-51	CM7D365101			CM7D3651F1		
87	41-46	CM7D414601			CM7D4146F1		
92	31-61	CM7D316101			CM7D3161F1		
92	36-56	CM7D365601			CM7D3656F1		
92	41-51	CM7D415101			CM7D4151F1		
92	46-46	CM7D464601			CM7D4646F1		
97	31-66	CM7D316601			CM7D3166F1		
97	36-61	CM7D366101			CM7D3661F1		
97	41-56	CM7D415601			CM7D4156F1		
97	46-51	CM7D465101			CM7D4651F1		
102	31-71	CM7D317101			CM7D3171F1		
102	36-66	CM7D366601			CM7D3666F1		
102	41-61	CM7D416101			CM7D4161F1		
102	46-56	CM7D465601			CM7D4656F1		
102	51-51	CM7D515101			CM7D5151F1		
107	36-71	CM7D367101			CM7D3671F1		
107	41-66	CM7D416601			CM7D4166F1		

Quote		Articolo	Prezzo €		Articolo	Prezzo €	
A	B - C		3 chiavi	5 chiavi		3 chiavi	5 chiavi
107	46-61	CM7D466101			CM7D4661F1		
107	51-56	CM7D515601			CM7D5156F1		
112	31-81	CM7D318101			CM7D3181F1		
112	41-71	CM7D417101			CM7D4171F1		
112	46-66	CM7D466601			CM7D4666F1		
112	51-61	CM7D516101			CM7D5161F1		
112	56-56	CM7D565601			CM7D5656F1		
117	31-86	CM7D318601			CM7D3186F1		
117	36-81	CM7D368101			CM7D3681F1		
117	46-71	CM7D467101			CM7D4671F1		
117	51-66	CM7D516601			CM7D5166F1		
117	56-61	CM7D566101			CM7D5661F1		
122	31-91	CM7D319101			CM7D3191F1		
122	36-86	CM7D368601			CM7D3686F1		
122	41-81	CM7D418101			CM7D4181F1		
122	51-71	CM7D517101			CM7D5171F1		
122	56-66	CM7D566601			CM7D5666F1		
122	61-61	CM7D616101			CM7D6161F1		
127	36-91	CM7D369101			CM7D3691F1		
127	41-86	CM7D418601			CM7D4186F1		
127	56-71	CM7D567101			CM7D5671F1		
127	61-66	CM7D616601			CM7D6166F1		
132	41-91	CM7D419101			CM7D4191F1		
132	61-71	CM7D617101			CM7D6171F1		
132	66-66	CM7D666601			CM7D6666F1		
137	66-71	CM7D667101			CM7D6671F1		
142	71-71	CM7D717101			CM7D7171F1		

# CILINDRO DI SICUREZZA CHAMPIONSMODULAR - PREASSEMBLATO

MADE IN ITALY

## CHIAVE/PRED.POMOLO REGOLABILE

## MEZZO CILINDRO SERR.SP.14/20 mm



DUPLICAZIONE  
IN CENTRI  
AUTORIZZATI



### MODULAR

Quote		Articolo	Prezzo €	
A	B - C		3 chiavi	5 chiavi
62	31-31	CM7P313101		
67	36-31	CM7P363101		
72	41-31	CM7P413101		
77	46-31	CM7P463101		
82	51-31	CM7P513101		
87	56-31	CM7P563101		
92	61-31	CM7P613101		
97	66-31	CM7P663101		
102	71-31	CM7P713101		
112	81-31	CM7P813101		
117	86-31	CM7P863101		
122	91-31	CM7P913101		



DUPLICAZIONE  
IN CENTRI  
AUTORIZZATI



### MODULAR

Quote		Articolo	Prezzo €	
A	B		3 chiavi	5 chiavi
41	31	CM7M310001		
46	36	CM7M360001		
51	41	CM7M410001		
61	51	CM7M510001		
71	61	CM7M610001		
81	71	CM7M710001		
91	81	CM7M810001		
101	91	CM7M910001		

## MEZZO CILINDRO SERR.SP. 30 mm



DUPLICAZIONE  
IN CENTRI  
AUTORIZZATI



### MODULAR

Quote		Articolo	Prezzo €	
A	B		3 chiavi	5 chiavi
46	31	CM7B310001		
51	36	CM7B360001		
56	41	CM7B410001		
66	51	CM7B510001		
76	61	CM7B610001		
86	71	CM7B710001		
96	81	CM7B810001		
106	91	CM7B910001		

# CILINDRO DI SICUREZZA CHAMPIONS MODULAR - DA ASSEMBLARE

MADE IN ITALY



<b>98C00SSUM7</b>		
Prezzo €		
KIT START-UP completo per avere i moduli necessari a configurare un minimo di due cilindri in qualunque misura. <b>Dettaglio della composizione a fine capitolo.</b>		
<b>98CM1CC018</b>		
Prezzo € 3 chiavi	Prezzo € 5 chiavi	
1/2 cilindro per Champions® MODULAR completo di vite di fissaggio 3/5 chiavi + carta di proprietà <b>Conf. da 1 pezzo</b>		
<b>98CM2CC018</b>		
Prezzo € 3 chiavi	Prezzo € 5 chiavi	
Doppio cilindro per Champions® MODULAR completo di vite di fissaggio 3/5 chiavi + carta di proprietà <b>Conf. da 2 pezzi</b>		
<b>98CAF298</b>		
Prezzo €		
1/2 cilindro pomolo regolabile per Champions® MODULAR <b>Conf. da 2 pezzi</b>		





<b>98CAF320</b>		
Prezzo €		
Prolunga 5 mm per doppio cilindro per Champions® MODULAR <b>Conf. da 5 pezzi</b>		
<b>98CAF321</b>		
Prezzo €		
Prolunga 10 mm per doppio cilindro per Champions® MODULAR <b>Conf. da 5 pezzi</b>		
<b>98CAF322</b>		
Prezzo €		
Prolunga 15 mm per doppio cilindro per Champions® MODULAR <b>Conf. da 5 pezzi</b>		
<b>98CAF323</b>		
Prezzo €		
Prolunga 20 mm per doppio cilindro per Champions® MODULAR <b>Conf. da 5 pezzi</b>		
<b>98CAF324</b>		
Prezzo €		
Prolunga 25 mm per doppio cilindro per Champions® MODULAR <b>Conf. da 5 pezzi</b>		
<b>98CAF325</b>		
Prezzo €		
Prolunga 30 mm per doppio cilindro per Champions® MODULAR <b>Conf. da 5 pezzi</b>		





<p><b>98CAF326</b></p> <p>Prezzo €</p> <p>Prolunga 40 mm per doppio cilindro per Champions® MODULAR <b>Conf. da 2 pezzi</b></p>		<p><b>98CAF338</b></p> <p>Prezzo €</p> <p>Penna per mezzo cilindro per Champions® MODULAR <b>Conf. da 10 pezzi</b></p>	
<p><b>98CAF327</b></p> <p>Prezzo €</p> <p>Prolunga 50 mm per doppio cilindro per Champions® MODULAR <b>Conf. da 2 pezzi</b></p>		<p><b>98C1783030</b></p> <p>Prezzo €</p> <p>Distanziale per doppio cilindro 31-31 / 31-36 / 31-41 36-36 / 36-41 41-41 per Champions® MODULAR <b>Conf. da 5 pezzi</b></p>	
<p><b>98CAF328</b></p> <p>Prezzo €</p> <p>Prolunga 60 mm per doppio cilindro per Champions® MODULAR <b>Conf. da 2 pezzi</b></p>		<p><b>98C1783045</b></p> <p>Prezzo €</p> <p>Distanziale per doppio cilindro 31-46 / 31-51 / 31-56 36-46 / 36-51 / 36-56 41-46 / 41-51 / 41-56 per Champions® MODULAR <b>Conf. da 5 pezzi</b></p>	
<p><b>98CAF329</b></p> <p>Prezzo €</p> <p>Penna+ tiglia per doppio cilindro per Champions® MODULAR <b>Conf. da 10 pezzi</b></p>		<p><b>98C1783060</b></p> <p>Prezzo €</p> <p>Distanziale per doppio cilindro 31-61 / 31-66 / 31-71 36-61 / 36-66 / 36-71 41-61 / 41-66 / 41-71 per Champions® MODULAR <b>Conf. da 5 pezzi</b></p>	
<p><b>98CAF281</b></p> <p>Prezzo €</p> <p>Penna+ tiglia per doppio cilindro frizionato per Champions® MODULAR <b>Conf. da 10 pezzi</b></p>		<p><b>98C1784545</b></p> <p>Prezzo €</p> <p>Distanziale per doppio cilindro 46-46 / 46-51 / 46-56 51-51 / 51-56 56-56 per Champions® MODULAR <b>Conf. da 5 pezzi</b></p>	
<p><b>98CAF330</b></p> <p>Prezzo €</p> <p>Penna+ tiglia per doppio cilindro con pomolo per Champions® MODULAR <b>Conf. da 10 pezzi</b></p>		<p><b>98C1784560</b></p> <p>Prezzo €</p> <p>Distanziale per doppio cilindro 46-61 / 46-66 / 46-71 51-61 / 51-66 / 51-71 56-61 / 56-66 / 56-71 per Champions® MODULAR <b>Conf. da 5 pezzi</b></p>	



<p><b>98C1786060</b></p> <p>Prezzo €</p> <p>Distanziale per doppio cilindro 61-61 / 61-66 / 61-71 66-66 / 66-71 71-71 per Champions® MODULAR <b>Conf. da 5 pezzi</b></p>		<p><b>98CAF331</b></p> <p>Prezzo €</p> <p>Prolunga 5 mm per mezzo cilindro per Champions® MODULAR <b>Conf. da 5 pezzi</b></p>	
<p><b>98C1783080</b></p> <p>Prezzo €</p> <p>Distanziale per doppio cilindro 31-81 / 31-86 / 31-91 36-81 / 36-86 / 36-91 41-81 / 41-86 / 41-91 per Champions® MODULAR <b>Conf. da 5 pezzi</b></p>		<p><b>98CAF332</b></p> <p>Prezzo €</p> <p>Prolunga 10 mm per mezzo cilindro per Champions® MODULAR <b>Conf. da 5 pezzi</b></p>	
<p><b>98C48047</b></p> <p>Prezzo €</p> <p>Spina zigrinata per Champions® MODULAR <b>Conf. da 200 pezzi</b></p>		<p><b>98CAF333</b></p> <p>Prezzo €</p> <p>Prolunga 20 mm per mezzo cilindro per Champions® MODULAR <b>Conf. da 5 pezzi</b></p>	
<p><b>98C7804405</b></p> <p>Prezzo €</p> <p>Distanziale statore 5 mm per mezzo cilindro per Champions® MODULAR <b>Conf. da 5 pezzi</b></p>		<p><b>98CAF334</b></p> <p>Prezzo €</p> <p>Prolunga 30 mm per mezzo cilindro per Champions® MODULAR <b>Conf. da 5 pezzi</b></p>	
<p><b>98C7804410</b></p> <p>Prezzo €</p> <p>Distanziale statore 10 mm per mezzo cilindro per Champions® MODULAR <b>Conf. da 5 pezzi</b></p>		<p><b>98CAF335</b></p> <p>Prezzo €</p> <p>Prolunga 40 mm per mezzo cilindro per Champions® MODULAR <b>Conf. da 2 pezzi</b></p>	
<p><b>98C1914711</b></p> <p>Prezzo €</p> <p>Distanziale rotore 11 mm per mezzo cilindro per Champions® MODULAR <b>Conf. da 5 pezzi</b></p>		<p><b>98CAF336</b></p> <p>Prezzo €</p> <p>Prolunga 50 mm per mezzo cilindro per Champions® MODULAR <b>Conf. da 2 pezzi</b></p>	

<p><b>98CAF337</b></p> <p>Prezzo €</p> <p>Prolunga 60 mm per mezzo cilindro per Champions® MODULAR <b>Conf. da 2 pezzi</b></p>		<p><b>98CAF339</b></p> <p>Prezzo €</p> <p>Distanziale 5 mm + tigia + seeger per mezzo cilindro con penna dentata per Champions® MODULAR <b>Conf. da 5 pezzi</b></p>	
<p><b>98C1918230</b></p> <p>Prezzo €</p> <p>Distanziale per mezzo cilindro 31/36/41 per Champions® MODULAR <b>Conf. da 5 pezzi</b></p>		<p><b>98C76004</b></p> <p>Prezzo €</p> <p>Penna Ø 24 mm z = 10 per doppio cilindro Champions® <b>Conf. da 1 pezzo</b></p>	
<p><b>98C1918245</b></p> <p>Prezzo €</p> <p>Distanziale per mezzo cilindro 51 per Champions® MODULAR <b>Conf. da 5 pezzi</b></p>		<p><b>98C76005</b></p> <p>Prezzo €</p> <p>Penna Ø 24 mm z = 10 per mezzo cilindro e cilindro con pomolo Champions® <b>Conf. da 1 pezzo</b></p>	
<p><b>98C1918260</b></p> <p>Prezzo €</p> <p>Distanziale per mezzo cilindro 61/71 per Champions® MODULAR <b>Conf. da 5 pezzi</b></p>		<p><b>98C76006</b></p> <p>Prezzo €</p> <p>Penna Ø 24 mm z = 14 per doppio cilindro Champions® <b>Conf. da 1 pezzo</b></p>	
<p><b>98C1918280</b></p> <p>Prezzo €</p> <p>Distanziale per mezzo cilindro 81/91 per Champions® MODULAR <b>Conf. da 5 pezzi</b></p>		<p><b>98C76007</b></p> <p>Prezzo €</p> <p>Penna Ø 24 mm z = 14 per mezzo cilindro e cilindro con pomolo Champions® <b>Conf. da 1 pezzo</b></p>	
<p><b>98C1919300</b></p> <p>Prezzo €</p> <p>Distanziale RASABILE per mezzo e doppio cilindro da 31/31 a 91/141 per Champions® MODULAR <b>Conf. da 1 pezzo</b></p>		<p><b>98C76008</b></p> <p>Prezzo €</p> <p>Penna Ø 30 mm z = 13 per doppio cilindro Champions® <b>Conf. da 1 pezzo</b></p>	

<b>98C76009</b>	
Prezzo €	
Penna Ø 30 mm z = 13 per mezzo cilindro e cilindro con pomolo Champions® <b>Conf. da 1 pezzo</b>	
<b>98C76010</b>	
Prezzo €	
Penna Ø 26.5 mm z = 16 per doppio cilindro Champions® <b>Conf. da 1 pezzo</b>	
<b>98C76017</b>	
Prezzo €	
Penna Ø 30 mm z = 18 per doppio cilindro Champions® <b>Conf. da 1 pezzo</b>	
<b>98C76018</b>	
Prezzo €	
Penna Ø 30 mm z = 18 per cilindro con pomolo e mezzo cilindro Champions® <b>Conf. da 1 pezzo</b>	
<b>P35400</b>	
Prezzo €	
Valigetta porta particolari per Champions® MODULAR <b>Conf. da 1 pezzo</b>	

<b>98AC12</b>	
Prezzo €	
Attrezzo piantaggio spine statore comprensivo di spine mobili e punzoni per cilindri Champions® MODULAR <b>Conf. da 1 pezzo</b>	
<b>98AC14</b>	
Prezzo €	
Spina mobile per attrezzo 98AC12 per cilindri Champions® MODULAR <b>Conf. da 2 pezzi</b>	
<b>98AC16</b>	
Prezzo €	
Punzone spiantaggio tappi statore per cilindri Champions® MODULAR <b>Conf. da 1 pezzo</b>	
<b>98KITIBCM7</b>	
Prezzo €	
Kit confezione cilindri Champions® MODULAR include scatola di cartone neutra, cartoncino interno e busta autosigillante per chiavi. <b>Conf. da 5 pezzi</b>	

## KIT START-UP CHAMPIONSMODULAR - (98C00SSUM7)

ARTICOLO	Qtà	
98CM2CC018	1	
98CM2CC018C5	1	
98CAF320	2	
98CAF321	2	
98CAF322	2	
98CAF323	2	
98CAF324	2	
98CAF325	2	
98CAF326	2	
98CAF327	2	
98CAF328	2	
98CAF329	5	
98C1783030	1	
98C1783045	1	
98C1783060	1	
98C1784545	1	
98C1784560	1	
98C1786060	1	
98C1783080	1	
98C48047	100	
98C76004	2	
98C76006	2	
98C76008	2	
98C76010	2	
98CAF281	5	

ARTICOLO	Qtà	
98CAF298	2	
98CM1CC018	1	
98CM1CC018C5	1	
98CAF330	5	
98C7804405	1	
98C1914711	1	
98CAF331	1	
98CAF332	1	
98CAF333	1	
98CAF334	1	
98CAF335	1	
98CAF336	1	
98CAF337	1	
98CAF338	5	
98C1918230	1	
98C1918245	1	
98C1918260	1	
98C1918280	1	
98CAF339	5	
98C7804410	1	
98C76005	1	
98C76007	1	
98C76009	1	
TOTALE		

## CONFIGURATORE CHAMPIONSMODULAR

Il configuratore digitale è uno strumento che permette di comporre agevolmente il cilindro in misura per ogni tipologia.

Disponibile su [www.mottura.it](http://www.mottura.it)

**MODULO ACQUISTO  
CILINDRO MODULAR**

Data:  Rappresentante:

Cod. Cliente:  Cliente:

Vers. Mod.:  % Sconto:

Usino applicato:

**CILINDRO**

TIPO:  Chiave-Chiave  Chiave-Chiave "Triseriali"  Chiave-Pannello Rappallo

1/2 Cilindro Spessore 14-20mm  1/2 Cilindro Spessore 30mm

NUMERO CHIAVI:

TIPO PENNA:  Lento  Ingranaggio

MISURA:  mm - mm

NUMERO DI CILINDRI: Q.tà.

Articolo	Descrizione	Q.tà Prev.	Prezzo Prev.
98CM2CC018	Doppio corpo cilindro 3 chiavi + vite 98C54123	1	45,47
98CAF32100	98C2042 MISURA 10 MM+98C19145 MISURA 10 MM+98C19145 MISURA 10 MM	1	1,048
98CAF32200	98C2042 MISURA 15 MM+98C19145 MISURA 15 MM+98C19145 MISURA 20 MM+ 98C20145 MISURA 3 MM	1	1,512
98CAF32900	98C76010+98CAF280	1	0,385



**CHAMPIONS**  
NEW GENERATION HIGH SECURITY CYLINDERS

# LUCCHETTI CON CILINDRI DI SICUREZZA

pdfelement



safeguarding your security



I lucchetti con cilindro di sicurezza incorporato completano la gamma **CHAMPIONS®** ed ampliano le possibilità di impiego dei cilindri di sicurezza a profilo europeo. Tutti i lucchetti sono infatti compatibili con i sistemi masterizzati **CHAMPIONS®**

Versioni disponibili:

- **ARCO BASE**
- **ARCO PROTETTO**
- **CORAZZATO**

I lucchetti ad **"ARCO BASE"** ed **"ARCO PROTETTO"** hanno il corpo in ottone massiccio, gancio in acciaio cementato, finitura cromata. Il lucchetto **CORAZZATO** ha il corpo in zama con corazza, fondelli anteriori e posteriori in acciaio carbonitrurato e finitura cromata. Barra di chiusura in acciaio inox, disco di protezione entrata chiave in acciaio carbonitrurato e finitura cromata.

I lucchetti L247/255/355 utilizzano uno speciale mezzo cilindro facilmente sostituibile (esempio cod. CP8SL...)

Il lucchetto corazzato L..L190 utilizza un mezzo cilindro standard versione M.



<b>L..L190</b>					
Articolo	Livello	Prezzo € 3 chiavi	Prezzo € 5 chiavi		
LP4L190	PRO			<p>Lucchetto di sicurezza con cilindro Champions® Dotazione : - 3/5 chiavi in confezione sigillata - card duplicazione chiavi <b>Conf. da 1 pezzo</b></p>	
LP8L190	C28PLUS				
LP3L190	C43PLUS				
L48L190	C48				
<b>L..L247</b>					
Articolo	Livello	Prezzo € 3 chiavi	Prezzo € 5 chiavi		
LP4L247	PRO			<p>Lucchetto piccolo cromato ad arco con cilindro Champions® Dotazione : - 3/5 chiavi in confezione sigillata - card duplicazione chiavi <b>Conf. da 1 pezzo</b></p>	
LP8L247	C28PLUS				
LP3L247	C43PLUS				
L48L247	C48				
<b>L..L255</b>					
Articolo	Livello	Prezzo € 3 chiavi	Prezzo € 5 chiavi		
LP4L255	PRO			<p>Lucchetto grande cromato ad arco con cilindro Champions® Dotazione : - 3/5 chiavi in confezione sigillata - card duplicazione chiavi <b>Conf. da 1 pezzo</b></p>	
LP8L255	C28PLUS				
LP3L255	C43PLUS				
L48L255	C48				
<b>L..L355</b>					
Articolo	Livello	Prezzo € 3 chiavi	Prezzo € 5 chiavi		
LP4L355	PRO			<p>Lucchetto cromato ad arco protetto con cilindro Champions® Dotazione : - 3/5 chiavi in confezione sigillata - card duplicazione chiavi <b>Conf. da 1 pezzo</b></p>	
LP8L355	C28PLUS				
LP3L355	C43PLUS				
L48L355	C48				



**CHAMPIONS**  
NEW GENERATION HIGH SECURITY CYLINDERS

**POMOLI**

pdfelement



safeguarding your security

## 99500..

Articolo	Finitura	Prezzo €
99500B	Bronzo	
995000	Ottone lucido	

Pomolo con grano per cilindri con pomolo regolabile e fisso cilindro Champions®  
**Conf. da 5 pezzi**

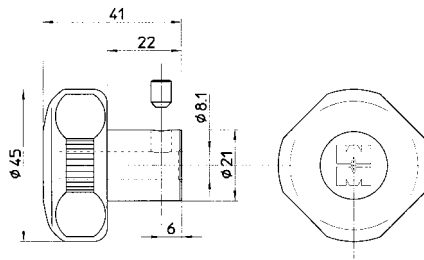

## 99505..

Articolo	Finitura	Prezzo €
99505AA	Anodizzato Argento	
99505NS	Nichel satinato	
99505BR	Anodizzato bronzo	
99505OL	Ottone lucido	
99505CR	Cromato	
99505CS	Cromo satinato	

Pomolo tondo con grano per cilindri con pomolo regolabile e fisso cilindro Champions®  
**Conf. da 5 pezzi**

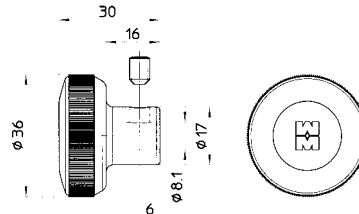

## 99511..

Articolo	Finitura	Prezzo €
99511NS	Nichel satinato	
99511OL	Ottone lucido	

Pomolo sagomato con grano per cilindri con pomolo regolabile e fisso cilindro Champions®  
**Conf. da 5 pezzi**

**Ad esaurimento**

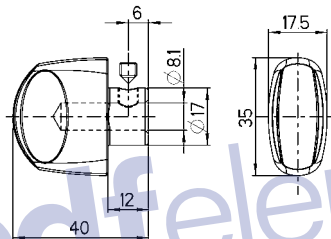

## 99512..

Articolo	Finitura	Prezzo €
99512NS	Nichel satinato	
99512OL	Ottone lucido	

Pomolo triangolare con grano per cilindri con pomolo regolabile e fisso cilindro Champions®  
**Conf. da 5 pezzi**

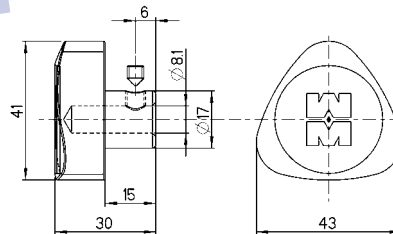

## 99513..

Articolo	Finitura	Prezzo €
99513AA	Anodizzato Argento	
99513NS	Nichel satinato	
99513BR	Anodizzato bronzo	
99513OL	Ottone lucido	
99513CR	Cromato	

Pomolo sagomato con grano  
**Conf. da 5 pezzi**

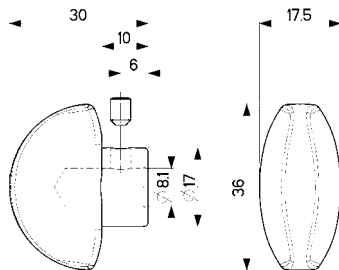

### ESEMPIO DI MONTAGGIO POMOLO REGOLABILE

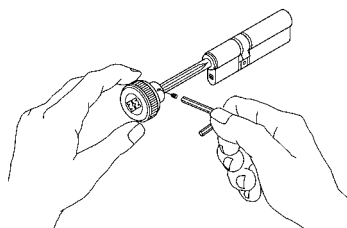
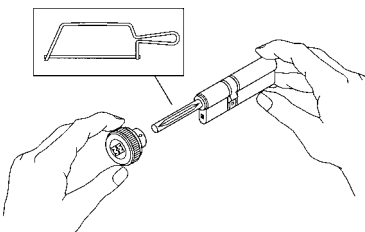

**Solo per cilindri con predisposizione pomolo regolabile**

Tagliare il codolo alla misura necessaria, inserire il pomolo e fissarlo con una chiave a brugola.



**CHAMPIONS**  
NEW GENERATION HIGH SECURITY CYLINDERS

# RICAMBI PER IMPIANTI MASTERIZZATI

pdfelement



## ESEMPIO D'ORDINE DOPPIO CILINDRO C28PLUSD3646 SENZA COMPONENTI CIFRATURA

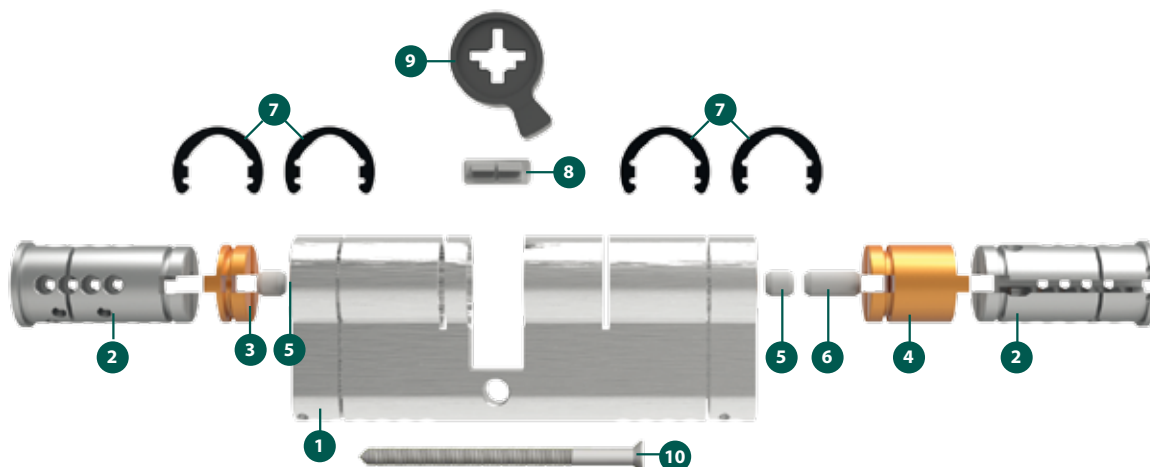

N°	Articolo		Quantità utile
1	<b>98CS23646</b>	Statore doppio cilindro	1
2	<b>98CRV28B</b>	Rotore per doppio e mezzo cilindro	2
3	<b>98C1910605</b>	Distanziale per doppio cilindro	1
4	<b>98C1910615</b>	Distanziale per doppio cilindro	1
5	<b>98C1908405</b>	Distanziale cilindro/tiglia	2
6	<b>98C1908410</b>	Distanziale cilindro/tiglia	1
7	<b>98C47010</b>	Seeger bloccaggio rotore cilindro	4
8	<b>98CAF508</b>	Tiglia per doppio cilindro	1
9	<b>98C76003</b>	Penna per doppio cilindro	1
10	<b>98C56123</b>	Vite	1

## ESEMPIO D'ORDINE MEZZO CILINDRO C28PLUSM4100 SENZA COMPONENTI CIFRATURA

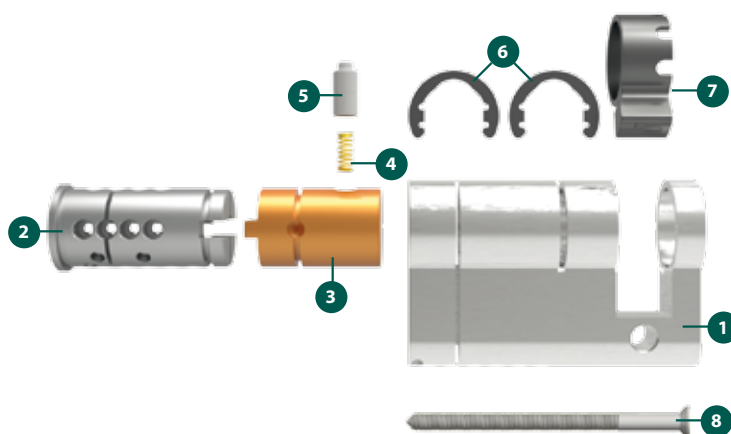

N°	Articolo		Quantità utile
1	<b>98CSM4100</b>	Statore mezzo cilindro	1
2	<b>98CRV28B</b>	Rotore per doppio e mezzo cilindro	1
3	<b>98C1910721</b>	Distanziale per mezzo cilindro	1
4	<b>98C32140</b>	Molla	1
5	<b>98C37540</b>	Perno	1
6	<b>98C47010</b>	Seeger bloccaggio rotore cilindro	2
7	<b>98C76000</b>	Penna per mezzo cilindro	1
8	<b>98C56123</b>	Vite	1



## 98CS2....

Statore doppio cilindro  
con intaglio  
per cilindri Champions®

Articolo	A	B - C	Imballo Pz.	Prezzo €
98CS23131	62	31-31	20	
98CS23136	67	31-36	10	
98CS23141	72	31-41	10	
98CS23636	72	36-36	10	
98CS23146	77	31-46	10	
98CS23641	77	36-41	10	
98CS23151	82	31-51	10	
98CS23646	82	36-46	10	
98CS24141	82	41-41	10	
98CS23156	87	31-56	10	
98CS23651	87	36-51	10	
98CS24146	87	41-46	10	
98CS23161	92	31-61	10	
98CS23656	92	36-56	10	
98CS24151	92	41-51	10	
98CS24646	92	46-46	10	
98CS23166	97	31-66	10	
98CS23661	97	36-61	10	
98CS24156	97	41-56	10	
98CS24651	97	46-51	10	
98CS23171	102	31-71	10	
98CS24161	102	41-61	10	
98CS24656	102	46-56	10	
98CS25151	102	51-51	10	
98CS24661	107	46-61	10	
98CS25156	107	51-56	10	
98CS23181	112	31-81	10	
98CS24171	112	41-71	10	
98CS25161	112	51-61	10	
98CS25656	112	56-56	10	
98CS23191	122	31-91	10	
98CS24181	122	41-81	10	
98CS25171	122	51-71	10	
98CS26171	132	61-71	10	

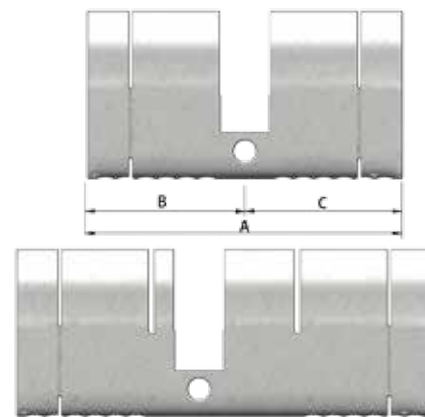

## 98CSM....

Statore mezzo cilindro  
con intaglio  
per serrature spessore 14/20 mm  
per cilindri Champions®

Articolo	A	B	Imballo Pz.	Prezzo €
98CSM3100	41	31	20	
98CSM3600	46	36	20	
98CSM4100	51	41	20	
98CSM4600	56	46	20	
98CSM5100	61	51	20	
98CSM6100	71	61	10	
98CSM7100	81	71	10	
98CSM8100	91	81	10	

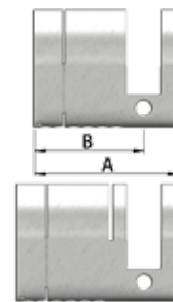

## 98CSB....

Statore mezzo cilindro  
con intaglio  
per serrature spessore 30 mm  
per cilindri Champions®

Articolo	A	B	Imballo Pz.	Prezzo €
98CSB3100	47	31	20	
98CSB4100	57	41	20	
98CSB5100	67	51	20	
98CSB6100	77	61	10	
98CSB7100	87	71	10	
98CSB8100	97	81	10	

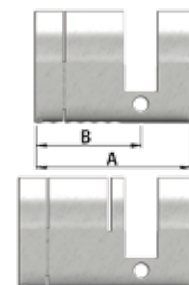







## 98CAF340

Statore cilindro  
con intaglio  
per Champions® MODULAR  
completo di tappi

Prezzo €



<b>98CRV30B</b>	
Prezzo €	
Rotore per doppio e mezzo cilindro per Champions® <b>C30 - C31</b> Lunghezza unica per tutte le tipologie di cilindro. Per profili personalizzati sostituire la lettera <b>B</b> del codice con la lettera <b>P</b> . <b>Conf. da 30 pezzi</b>	
<b>98CRV28C</b>	
Prezzo €	
Rotore per doppio e mezzo cilindro per Champions® <b>C28 - C29</b> Lunghezza unica per tutte le tipologie di cilindro. Per profili personalizzati sostituire la lettera <b>C</b> del codice con la lettera <b>M</b> . <b>Conf. da 30 pezzi</b>	
<b>98CRV38B</b>	
Prezzo €	
Rotore per doppio e mezzo cilindro per Champions® <b>C38</b> Lunghezza unica per tutte le tipologie di cilindro. <b>Conf. da 30 pezzi</b>	
<b>98CRV43C</b>	
Prezzo €	
Rotore per doppio e mezzo cilindro per Champions® <b>C43 - C44</b> Lunghezza unica per tutte le tipologie di cilindro. <b>Conf. da 30 pezzi</b>	
<b>98CRVP4F</b>	
Prezzo €	
Rotore per doppio e mezzo cilindro per Champions® <b>PRO - MODULAR</b> Lunghezza unica per tutte le tipologie di cilindro. <b>Conf. da 30 pezzi</b>	
<b>98CRVP4G</b>	
Prezzo €	
Rotore per doppio e mezzo cilindro per Champions® <b>PRO PERSONALIZZATO e MODULAR PERSONALIZZATO</b> . Lunghezza unica per tutte le tipologie di cilindro. <b>Conf. da 30 pezzi</b>	

<b>98CRVP8D</b>																																													
Prezzo €																																													
Rotore per doppio e mezzo cilindro per Champions® <b>C28PLUS</b> Lunghezza unica per tutte le tipologie di cilindro. Per profili personalizzati sostituire la lettera <b>D</b> del codice con la lettera <b>P</b> . <b>Conf. da 30 pezzi</b>																																													
<b>98CRV39D</b>																																													
Prezzo €																																													
Rotore per doppio e mezzo cilindro per Champions® <b>C39</b> Lunghezza unica per tutte le tipologie di cilindro. <b>Conf. da 30 pezzi</b>																																													
<b>98CRVP3S</b>																																													
Prezzo €																																													
Rotore per doppio e mezzo cilindro per Champions® <b>C43PLUS</b> Lunghezza unica per tutte le tipologie di cilindro. <b>Conf. da 30 pezzi</b>																																													
<b>98C77011</b>																																													
Prezzo €																																													
Rotore pomolo regolabile per cilindri Champions® <b>Conf. da 5 pezzi</b>																																													
<b>98C77054..</b>																																													
<table border="1"> <thead> <tr> <th>Articolo</th> <th>C</th> <th>D</th> <th>Prezzo €</th> </tr> </thead> <tbody> <tr> <td><b>98C7705430</b></td> <td><b>31</b></td> <td><b>46,3</b></td> <td></td> </tr> <tr> <td><b>98C7705435</b></td> <td><b>36</b></td> <td><b>51,3</b></td> <td></td> </tr> <tr> <td><b>98C7705440</b></td> <td><b>41</b></td> <td><b>56,3</b></td> <td></td> </tr> <tr> <td><b>98C7705445</b></td> <td><b>46</b></td> <td><b>61,3</b></td> <td></td> </tr> <tr> <td><b>98C7705450</b></td> <td><b>51</b></td> <td><b>66,3</b></td> <td></td> </tr> <tr> <td><b>98C7705455</b></td> <td><b>56</b></td> <td><b>71,3</b></td> <td></td> </tr> <tr> <td><b>98C7705460</b></td> <td><b>61</b></td> <td><b>76,3</b></td> <td></td> </tr> <tr> <td><b>98C7705470</b></td> <td><b>71</b></td> <td><b>86,3</b></td> <td></td> </tr> <tr> <td><b>98C7705480</b></td> <td><b>81</b></td> <td><b>96,3</b></td> <td></td> </tr> <tr> <td><b>98C7705490</b></td> <td><b>91</b></td> <td><b>106,3</b></td> <td></td> </tr> </tbody> </table>		Articolo	C	D	Prezzo €	<b>98C7705430</b>	<b>31</b>	<b>46,3</b>		<b>98C7705435</b>	<b>36</b>	<b>51,3</b>		<b>98C7705440</b>	<b>41</b>	<b>56,3</b>		<b>98C7705445</b>	<b>46</b>	<b>61,3</b>		<b>98C7705450</b>	<b>51</b>	<b>66,3</b>		<b>98C7705455</b>	<b>56</b>	<b>71,3</b>		<b>98C7705460</b>	<b>61</b>	<b>76,3</b>		<b>98C7705470</b>	<b>71</b>	<b>86,3</b>		<b>98C7705480</b>	<b>81</b>	<b>96,3</b>		<b>98C7705490</b>	<b>91</b>	<b>106,3</b>	
Articolo		C	D	Prezzo €																																									
<b>98C7705430</b>		<b>31</b>	<b>46,3</b>																																										
<b>98C7705435</b>		<b>36</b>	<b>51,3</b>																																										
<b>98C7705440</b>		<b>41</b>	<b>56,3</b>																																										
<b>98C7705445</b>		<b>46</b>	<b>61,3</b>																																										
<b>98C7705450</b>		<b>51</b>	<b>66,3</b>																																										
<b>98C7705455</b>		<b>56</b>	<b>71,3</b>																																										
<b>98C7705460</b>		<b>61</b>	<b>76,3</b>																																										
<b>98C7705470</b>	<b>71</b>	<b>86,3</b>																																											
<b>98C7705480</b>	<b>81</b>	<b>96,3</b>																																											
<b>98C7705490</b>	<b>91</b>	<b>106,3</b>																																											
Rotore pomolo fisso per cilindri Champions® <b>C = quota di riferimento lunghezza cilindro</b> <b>Conf. da 5 pezzi</b>																																													

## 98C19106..

Articolo	C	A	Prezzo €
98C1910605	36	5	
98C1910610	41	10	
98C1910615	46	15	
98C1910620	51	20	
98C1910625	56	25	
98C1910630	61	30	
98C1910640	71	40	
98C1910650	81	50	
98C1910660	91	60	

Distanziale per cilindro lato chiave per cilindri Champions®  
C = quota di riferimento lunghezza cilindro  
Conf. da 5 pezzi

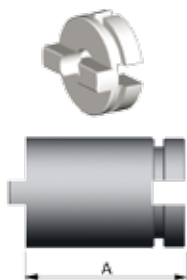

## 98C19147..

Articolo	B	A	Prezzo €
98C1914711	31	11	
98C1914716	36	16	
98C1914721	41	21	
98C1914731	51	31	
98C1914741	61	41	
98C1914751	71	51	
98C1914761	81	61	
98C1914771	91	71	

Distanziale per mezzo cilindro lato opposto alla chiave per cilindri Champions®  
B = quota di riferimento lunghezza cilindro  
Conf. da 5 pezzi

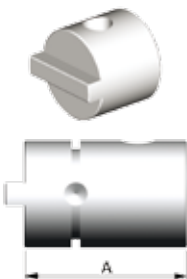

## 98C37567..

Articolo	L	Prezzo €
98C37567-1	5,4	
98C37567-2	5,7	
98C37567-3	6,2	

Perno combinazione su magnete per cilindri Champions® C30/31-C38-C39  
Conf. da 250 pezzi



## 98C37640..

Articolo	L	Prezzo €
98C37640-2	8,5	
98C37640-3	9	
98C37640-4	9,5	

Perno distanziale per perno magnetico per cilindri Champions® C30/31-C38-C39  
Conf. da 250 pezzi

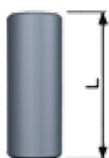

## 98C42076..

Articolo	Prezzo €
98C42076	

Pastiglia magnetica per cilindri Champions® C30/31-C38-C39  
Conf. da 250 pezzi



## 98C37566..

Articolo	L	Prezzo €
98C37566-1	6	
98C37566-2	6,45	
98C37566-3	6,9	
98C37566-4	7,35	
98C37566-5	7,8	
98C37566-6	8,25	

Perno combinazione antigirama dello per cilindri Champions®. Conf. da 250 pezzi

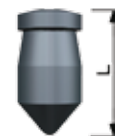

## 98C37505..

Articolo	L	Prezzo €
98C37505-0	4	
98C37505-2	5	
98C37505-3	5,5	

Controperno per cilindri Champions®.  
Conf. da 250 pezzi



## 98C37506..

Articolo	L	Prezzo €
98C37506-0	4	
98C37506-2	5	
98C37506-3	5,5	
98C37506-30T	5,5	

Controperno antigirama dello per cilindri Champions®.  
Conf. da 250 pezzi

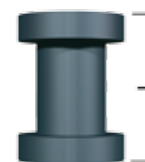

## 98C32116

Prezzo €

Molla di cifratura per cilindri Champions®.  
Conf. da 250 pezzi



## 98C49012

Prezzo €

Tappo per statore - L = 4 mm per cilindri Champions®.  
Conf. da 250 pezzi



## 98C37503

Articolo	L	Prezzo €
98C37503	5,3	
98C37503S	6,05	

Perno controllo profilo chiave per cilindri Champions®.  
Conf. da 250 pezzi



98C37504..		
Articolo	L	Prezzo €
98C37504-0	5,55	
98C37504-1	6	
98C37504-2	6,45	
98C37504-3	6,9	
98C37504-4	7,35	
98C37504-5	7,8	
98C37504-6	8,25	
Perno combinazione per cilindri Champions®. <b>Conf. da 250 pezzi</b>		

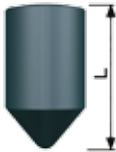

98C37507		
Articolo	L	Prezzo €
98C37507	5,5	
Perno fisso controllo profilo chiave per cilindri Champions®. <b>Conf. da 250 pezzi</b>		

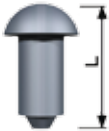

98C37508		
Articolo	L	Prezzo €
98C37508	5,3	
Perno mobile controllo profilo chiave per cilindri Champions®. <b>Conf. da 250 pezzi</b>		

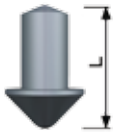

98C76000		
Prezzo €		
Penna mezzo cilindro per cilindri Champions®. <b>Conf. da 10/50 pezzi</b>		



98C76001		
Prezzo €		
Penna cilindro con pomolo per cilindri Champions®. <b>Conf. da 10/50 pezzi</b>		



98C76003		
Prezzo €		
Penna doppio cilindro per cilindri Champions®. <b>Conf. da 10/50 pezzi</b>		





98CKDF0000		
Prezzo €		
Penna + tiglia doppio cilindro frizionato per cilindri Champions®. <b>Conf. da 10 pezzi</b>		



98CAF281		
Prezzo €		
Penna + tiglia doppio cilindro frizionato per cilindri Champions® MODULAR-PRO-C39. <b>Conf. da 10 pezzi</b>		



98C19084..		
Articolo	L	Prezzo €
98C19084-5	5	
98C19084-10	10	
98C19084-20	20	
98C19084-30	30	
Distanziale cilindro - tiglia per cilindri Champions®. <b>Conf. da 250 pezzi</b>		

98CAF508		
Prezzo €		
Tiglia per doppio cilindro per cilindri Champions®. <b>Conf. da 50 pezzi</b>		

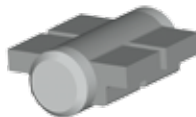

98CAF280		
Prezzo €		
Tiglia per doppio cilindro per cilindri Champions® MODULAR-PRO-C39. <b>Conf. da 50 pezzi</b>		

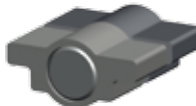

<b>98CAF243</b>	
Prezzo €	
Tigia per cilindro con pomolo fisso e regolabile per cilindri Champions®. <b>Conf. da 50 pezzi</b>	

<b>98CAF282</b>	
Prezzo €	
Tigia per cilindro con pomolo fisso e regolabile per cilindri Champions® MODULAR-PRO-C39. <b>Conf. da 50 pezzi</b>	

<b>98C37501..</b>			
Articolo	L	Prezzo €	
98C37501-1	0,9		
98C37501-2	1,35		
98C37501-3	1,8		
98C37501-4	2,25		
98C37501-5	2,7		
Controperno per masterizzazioni per cilindri Champions®. <b>Conf. da 250 pezzi</b>			

<b>98C47010..</b>			
Articolo	Spessore	Prezzo €	
98C47010	1		
98C47010-1	0,9		
98C47010-2	1,1		
Seeger bloccaggio rotore per cilindri Champions®. <b>Conf. da 250 pezzi</b>			

<b>98C32118</b>	
Prezzo €	
Molla per cilindro con pomolo per cilindri Champions®. <b>Conf. da 50 pezzi</b>	

<b>98C37540</b>	
Prezzo €	
Perno per penna mezzo cilindro per cilindri Champions®. <b>Conf. da 50 pezzi</b>	

<b>98C32140</b>	
Prezzo €	
Molla per penna mezzo cilindro per cilindri Champions®. <b>Conf. da 50 pezzi</b>	

<b>98C32318</b>	
Prezzo €	
Molla di cifratura per cilindri Champions® MODULAR. <b>Conf. da 50 pezzi</b>	

<b>98C37A045..</b>			
Articolo	Forma	Prezzo €	
98C37A045-A	--		
98C37A045-B	/		
98C37A045-C			
98C37A045-D	\		
98C37A045-E	+		
98C37A045-F	X		
Perno controllo profilo superiore per Champions® MODULAR-PRO-C28PLUS-C39 <b>Conf. da 250 pezzi</b>			

<b>98C37A046</b>	
Prezzo €	
Tappo per controllo profilo superiore per Champions® MODULAR-PRO-C28PLUS-C39 <b>Conf. da 250 pezzi</b>	

<b>98C37A049</b>	
Prezzo €	
Tappo per controllo profilo laterale per Champions® MODULAR-PRO-C28PLUS-C43PLUS <b>Conf. da 250 pezzi</b>	



98C37A205	
Prezzo €	
Perno controllo profilo superiore per masterizzazioni dei soli impianti CC per Champions® MODULAR-PRO-C28PLUS-C39 <b>Conf. da 250 pezzi</b>	



98CAF241	
Prezzo €	
Mantonet per cilindri Champions® C43 - C43PLUS. <b>Conf. da 250 pezzi</b>	



98CAF242..	
Articolo	Prezzo €
98CAF242 A	
98CAF242 B	
98CAF242 C	
98CAF242 D	
98CAF242 E	
Perno seguipista per cilindri Champions® C43PLUS <b>Conf. da 250 pezzi</b>	



98CAF242R..	
Articolo	Prezzo €
98CAF242R F	
98CAF242R G	
98CAF242R H	
98CAF242R I	
98CAF242R J	
Perno seguipista per cilindri Champions® C43 <b>Conf. da 250 pezzi</b>	



98C99428	
Prezzo €	
Sfera per sistemi "Vario" per cilindri Champions®. <b>Conf. da 250 pezzi</b>	



98C56123	
Prezzo €	
Vite M5 x 80 mm per cilindri Champions®. <b>Conf. da 25 pezzi</b>	



98C49013..		
Articolo	Colore	Prezzo €
98C49013R	Rosso	
98C49013V	Verde	
98C49013B	Blu	
98C49013G	Giallo	
98C49013W	Bianco	
Inserti identificazione impugnatura per cilindri Champions®. <b>Conf. da 250 pezzi</b>		



98AF585	
Prezzo €	
Lubrificante (10 ml circa) per cilindri e lucchetti Champions® <b>Conf. da 1 pezzo</b>	
N.B. per la lubrificazione dei cilindri e dei lucchetti non usare oli o simili ma esclusivamente questo lubrificante Mottura.	



pdf element



<b>98C76004</b>		
Prezzo €		
Penna Ø 24 mm z = 10 per doppio cilindro Champions® <b>Conf. da 1 pezzo</b>		
<b>98C76005</b>		
Prezzo €		
Penna Ø 24 mm z = 10 per cilindro con pomolo e mezzo cilindro Champions® <b>Conf. da 1 pezzo</b>		
<b>98C76006</b>		
Prezzo €		
Penna Ø 24 mm z = 14 per doppio cilindro Champions® <b>Conf. da 1 pezzo</b>		
<b>98C76007</b>		
Prezzo €		
Penna Ø 24 mm z = 14 per cilindro con pomolo e mezzo cilindro Champions® <b>Conf. da 1 pezzo</b>		
<b>98C76008</b>		
Prezzo €		
Penna Ø 30 mm z = 13 per doppio cilindro Champions® <b>Conf. da 1 pezzo</b>		
<b>98C76009</b>		
Prezzo €		
Penna Ø 30 mm z = 13 per cilindro con pomolo e mezzo cilindro Champions® <b>Conf. da 1 pezzo</b>		
<b>98C76010</b>		
Prezzo €		
Penna Ø 26,5 mm z = 16 per doppio cilindro Champions® <b>Conf. da 1 pezzo</b>		
<b>98C76017</b>		
Prezzo €		
Penna Ø 30 mm z = 18 per doppio cilindro Champions® <b>Conf. da 1 pezzo</b>		
<b>98C76018</b>		
Prezzo €		
Penna Ø 30 mm z = 18 per cilindro con pomolo e mezzo cilindro Champions® <b>Conf. da 1 pezzo</b>		
<b>98C52041</b>		
Prezzo €		
Tigia per mezzo cilindro Champions® con penna dentata <b>Conf. da 10 pezzi</b>		

<b>98C37542..</b>				<b>98C32211</b>			
Articolo	L	Prezzo €		Prezzo €			
<b>98C37542_0</b>	<b>2</b>			Molla per "Rim Lock" <b>Conf. da 50 pezzi</b>			
<b>98C37542_2</b>	<b>2,9</b>						
<b>98C37542_4</b>	<b>3,8</b>		Molla per CP8SC21IN1 e CP8SC22IN1 <b>Conf. da 50 pezzi</b>				
Controperno per cilindro tipo "Fichet" e "Svizzero" <b>Conf. da 250 pezzi</b>							
<b>98C37741</b>				<b>98C32251</b>			
Prezzo €				Prezzo €			
Controperno per "Cam Lock", "Rim Lock", CP8SC10/21/22IN1, CP8SC4700/10/21, CP8SC47ES1/IN1, LOOL247/255/355 <b>Conf. da 100 pezzi</b>				Molla per cilindro tipo "Fichet", "Svizzero" <b>Conf. da 50 pezzi</b>			
<b>98C32202</b>				<b>98C47058</b>			
Prezzo €				Prezzo €			
Molla per cilindro tipo "Fichet", "Svizzero" <b>Conf. da 50 pezzi</b>				Seeger bloccaggio rotore spessore 1 mm per cilindri 98M..C421IN - 98M..C422IN - 98M..C4721 <b>Conf. da 50 pezzi</b>			
<b>98C32185</b>				<b>98CAF275</b>			
Prezzo €				Prezzo €			
Molla per cilindro tipo CP8SC10IN1, CP8SC4700/10/21, CP8SC47ES1/IN1, 98M28L247 e 98M28L255 <b>Conf. da 50 pezzi</b>				Tigia per cilindro tipo "Fichet" <b>Conf. da 10 pezzi</b>			
<b>98C32186</b>				<b>98C32186</b>			
Prezzo €				Prezzo €			
Molla per "Cam Lock" <b>Conf. da 50 pezzi</b>							

**SOSTITUIRE .. con la tipologia di cilindro Champions® prescelta con : 28 per CHAMPIONS® C28- 30 per CHAMPIONS® C30 - 38 per CHAMPIONS® C38 P4 per CHAMPIONS® PRO - P8 per CHAMPIONS® C28PLUS - 39 per CHAMPIONS® C39 - P3 per CHAMPIONS® C43PLUS**

<h2>98M..C4700</h2>	<p><b>ATTENZIONE</b> Vengono usati particolari di riempimento speciali e i corpi sono forniti con i fori perno tappati</p>	
<p>Prezzo €</p>		
<p>Gruppo cilindro per art. C28SC4700 Champions® <b>C28-C30-C38</b> Champions® <b>PRO-C28PLUS-C39-C43PLUS</b> <b>Conf. da 1 pezzo</b></p>		
<h2>98M..C47IN</h2>	<p><b>ATTENZIONE</b> Vengono usati particolari di riempimento speciali e i corpi sono forniti con i fori perno tappati</p>	
<p>Prezzo €</p>		
<p>Gruppo cilindro INTERNO per art. C28SC47IN1 Champions® <b>C28-C30-C38</b> Champions® <b>PRO-C28PLUS-C39-C43PLUS</b> <b>Conf. da 1 pezzo</b></p>		
<h2>98M..C47ES</h2>	<p><b>ATTENZIONE</b> Vengono usati particolari di riempimento speciali e i corpi sono forniti con i fori perno tappati</p>	
<p>Prezzo €</p>		
<p>Gruppo cilindro ESTERNO per art. C28SC47ES1 Champions® <b>C28-C30-C38</b> Champions® <b>PRO-C28PLUS-C39-C43PLUS</b> <b>Conf. da 1 pezzo</b></p>		
<h2>98M..C4710</h2>	<p><b>ATTENZIONE</b> Vengono usati particolari di riempimento speciali e i corpi sono forniti con i fori perno tappati</p>	
<p>Prezzo €</p>		
<p>Gruppo cilindro per art. C28SC4710 Champions® <b>C28-C30-C38</b> Champions® <b>PRO-C28PLUS-C39-C43PLUS</b> <b>Conf. da 1 pezzo</b></p>		
<h2>98M..C10IN</h2>	<p><b>ATTENZIONE</b> Vengono usati particolari di riempimento speciali e i corpi sono forniti con i fori perno tappati</p>	
<p>Prezzo €</p>		
<p>Gruppo cilindro INTERNO per art. C28SC10IN1 Champions® <b>C28-C30-C38</b> Champions® <b>PRO-C28PLUS-C39-C43PLUS</b> <b>Conf. da 1 pezzo</b></p>		

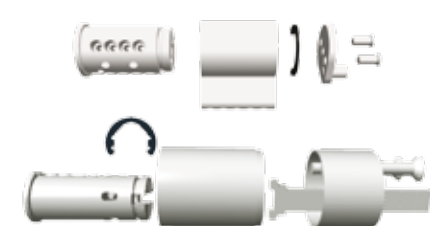

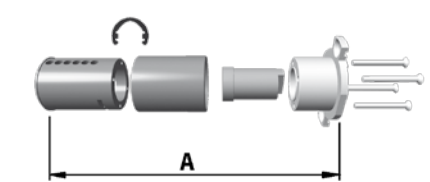

**SOSTITUIRE .. con la tipologia di cilindro Champions® prescelta con : 28 per CHAMPIONS® C28- 30 per CHAMPIONS® C30 - 38 per CHAMPIONS® C38 P4 per CHAMPIONS® PRO - P8 per CHAMPIONS® C28PLUS - 39 per CHAMPIONS® C39 - P3 per CHAMPIONS® C43PLUS**

<h2>98M..C4721</h2>			<p><b>ATTENZIONE</b> Vengono usati particolari di riempimento speciali e i corpi sono forniti con i fori perno tappati</p> 
<p>Prezzo €</p>			
<p>Gruppo cilindro per art. C28SC4721 Champions® <b>C28-C30-C38</b> Champions® <b>PRO-C28PLUS-C39-C43PLUS</b> Conf. da 1 pezzo</p>			
<h2>98M..C21IN</h2>			<p><b>ATTENZIONE</b> Vengono usati particolari di riempimento speciali e i corpi sono forniti con i fori perno tappati</p> 
<p>Prezzo €</p>			
<p>Gruppo cilindro INTERNO per art. C28SC21IN1 Champions® <b>C28-C30-C38</b> Champions® <b>PRO-C28PLUS-C39-C43PLUS</b> Conf. da 1 pezzo</p>			
<h2>98M..C22IN</h2>			<p><b>ATTENZIONE</b> Vengono usati particolari di riempimento speciali e i corpi sono forniti con i fori perno tappati</p> 
<p>Prezzo €</p>			
<p>Gruppo cilindro INTERNO per art. C28SC22IN1 Champions® <b>C28-C30-C38</b> Champions® <b>PRO-C28PLUS-C39-C43PLUS</b> Conf. da 1 pezzo</p>			
<h2>98M..T2900</h2>			<p><b>ATTENZIONE</b> Vengono usati particolari di riempimento speciali e i corpi sono forniti con i fori perno tappati</p> 
<p>Prezzo €</p>			
<p>Gruppo cilindro per art. C28ST29001 Champions® <b>C28-C30-C38</b> Champions® <b>PRO-C28PLUS-C39-C43PLUS</b> Conf. da 1 pezzo</p>			
<h2>98CSF....</h2>			<p><b>ATTENZIONE</b> Vengono usati particolari di riempimento speciali e rotori normali NON fattibile su Champions® PRO e C39</p> 
Articolo	A	Prezzo €	
98CSF3600	36		
98CSF5300	53		
<p>Gruppo statore per cilindro tipo "Fichet 787" Conf. da 10 pezzi</p>			



**SOSTITUIRE .. con la tipologia di cilindro Champions® prescelta con : 28 per CHAMPIONS® C28- 30 per CHAMPIONS® C30 - 38 per CHAMPIONS® C38 P4 per CHAMPIONS® PRO - P8 per CHAMPIONS® C28PLUS - 39 per CHAMPIONS® C39 - P3 per CHAMPIONS® C43PLUS**

<h2>98CSE....</h2>				<p><b>ATTENZIONE</b> Vengono usati particolari di riempimento speciali e rotorii normali NON fattibile su Champions® PRO e C39</p>	
Articolo	A	Prezzo €			
98CSE3600	36				
98CSE5300	53				
<p>Gruppo statore per cilindro tipo "Fichet 484" Conf. da 10 pezzi</p>					
<h2>98CSS....</h2>				<p><b>ATTENZIONE</b> Vengono usati particolari di riempimento speciali e i corpi sono forniti con i fori perno tappati. Utilizzare rotorii normali.</p>	
Articolo	A	B-C	Prezzo €		
98CSS3131	62	31-31			
98CSS3136	67	31-36			
98CSS3141	72	31-41			
98CSS4141	82	41-41			
98CSS4161	102	41-61			
98CSS5151	102	51-51			
<p>Gruppo statore per doppio cilindro tipo "Svizzero" Conf. da 10 pezzi</p>					
<h2>98M..B4100</h2>				<p><b>ATTENZIONE</b> Vengono usati particolari di riempimento speciali e i corpi sono forniti con i fori perno tappati.</p>	
Prezzo €					
<p>Gruppo cilindro tipo "Cam Lock Ø 23" Champions® C28-C30-C38 Champions® PRO-C28PLUS-C39-C43PLUS Conf. da 1 pezzo</p>					
<h2>98M..A31ES</h2>				<p><b>ATTENZIONE</b> I corpi sono forniti con i fori perno tappati.</p>	
Prezzo €					
<p>Gruppo cilindro ESTERNO tipo "Scandinavo" Champions® C28-C30-C38 Champions® PRO-C28PLUS-C39-C43PLUS Conf. da 1 pezzo</p>					
<h2>98M..A31IN</h2>				<p><b>ATTENZIONE</b> I corpi sono forniti con i fori perno tappati.</p>	
Prezzo €					
<p>Gruppo cilindro INTERNO tipo "Scandinavo" Champions® C28-C30-C38 Champions® PRO-C28PLUS-C39-C43PLUS Conf. da 1 pezzo</p>					

<b>L00L190</b>						<p><b>ATTENZIONE</b> Su questo lucchetto si possono montare i mezzi cilindri CHAMPIONS® dei vari livelli (es. CP8M310001).</p> 
Prezzo €						
Corpo lucchetto di sicurezza privo di cilindro <b>Conf. da 1 pezzo</b>						
<b>L00L2..</b>						<p><b>ATTENZIONE</b> Su questo lucchetto si possono montare i mezzi cilindri speciali Art. CP4/CP8/CP3-SL247-SL255</p> 
Articolo	A	B	X	C	Prezzo €	
L00L247	47	55	28,5			
L00L255	55	55	30,5			
Corpo lucchetto privo di cilindro <b>Conf. da 1 pezzo</b>						
<b>L00L355</b>						<p><b>ATTENZIONE</b> Su questo lucchetto si possono montare i mezzi cilindri speciali Art. CP4/CP8/CP3-SL247-SL255</p> 
Prezzo €						
Lucchetto cromato ad arco protetto privo di cilindro <b>Conf. da 1 pezzo</b>						
<b>98M..L247</b>						<p><b>ATTENZIONE</b> Vengono usati particolari di riempimento speciali</p> 
Prezzo €						
Gruppo mezzo cilindro per lucchetto L00L247 Champions® <b>C28-C43</b> Champions® <b>PRO-C28PLUS-C43PLUS</b> <b>Conf. da 1 pezzo</b>						
<b>98M..L255</b>						<p><b>ATTENZIONE</b> Vengono usati particolari di riempimento speciali</p> 
Prezzo €						
Gruppo mezzo cilindro per lucchetti L00L255 - L00L355 Champions® <b>C28-C43</b> Champions® <b>PRO-C28PLUS-C43PLUS</b> <b>Conf. da 1 pezzo</b>						

**SOSTITUIRE .. con la tipologia di cilindro Champions® prescelta con : 28 per CHAMPIONS® C28- 43 per CHAMPIONS® C43 P4 per CHAMPIONS® PRO - P8 per CHAMPIONS® C28PLUS - P3 per CHAMPIONS® C43PLUS**



**CHAMPIONS**  
NEW GENERATION HIGH SECURITY CYLINDERS

# CILINDRI DI SICUREZZA SPECIALI

pdfelement



<h2>CP8SB4100</h2>				
<b>Finitura</b> Nichel satinato	<b>Prezzo €</b> 3 chiavi	<b>Prezzo €</b> 5 chiavi		
<b>Cilindro Cam Lock Ø23</b> Dotazione CHAMPIONS® C28PLUS: - 3/5 chiavi in confezione sigillata - card duplicazione protetta. <b>Conf. da 1 pezzo</b>				
<h2>CP8ST29001</h2>				
<b>Finitura</b> Nichel satinato	<b>Prezzo €</b> 3 chiavi	<b>Prezzo €</b> 5 chiavi		
<b>Cilindro Rim Lock Ø29</b> Dotazione CHAMPIONS® C28PLUS: - 3/5 chiavi in confezione sigillata - card duplicazione protetta. <b>Conf. da 1 pezzo</b>				
<h2>98C33182..</h2>				
<b>Finitura</b> Nichel satinato (NS) PVD oro (PV)	<b>Prezzo €</b>			
Mostrina esterna per cilindro Rim Lock Ø29 <b>Conf. da 10 pezzi</b>				
<h2>98C39220</h2>				
<b>Finitura</b> Zincato	<b>Prezzo €</b>			
Piastrina fissaggio cilindro Rim Lock Ø29 <b>Conf. da 10 pezzi</b>				
<h2>CP8SC4700</h2>				
<b>Finitura</b> Nichel satinato	<b>Prezzo €</b> 3 chiavi	<b>Prezzo €</b> 5 chiavi		
<b>Cilindri di ricambio per serrature elettriche</b> Cilindri interno+esterno (CP8SC47IN1+CP8SC47ES1) Compatibile con serrature tipo "Cisa art.11721" Dotazione CHAMPIONS® C28PLUS: - 3/5 chiavi in confezione sigillata - card duplicazione protetta. <b>Conf. da 1 pezzo</b>				
<h2>CP8SC47IN1</h2>				
<b>Finitura</b> Nichel satinato	<b>Prezzo €</b> 3 chiavi	<b>Prezzo €</b> 5 chiavi		
<b>Cilindro interno di ricambio per serrature elettriche</b> Compatibile con serrature tipo "Cisa art.11721" Dotazione CHAMPIONS® C28PLUS: - 3/5 chiavi in confezione sigillata - card duplicazione protetta. <b>Conf. da 1 pezzo</b>				

## CP8SC4710

<b>Finitura</b>	<b>Prezzo €</b> 3 chiavi	<b>Prezzo €</b> 5 chiavi
Nichel satinato		

**Cilindri di ricambio per serrature elettriche**  
 Cilindri interno+esterno (CP8SC10IN1+CP8SC47ES1)  
 tipo "Cisa art.50141"  
 Dotazione CHAMPIONS® C28PLUS:  
 - 3/5 chiavi in confezione sigillata  
 - card duplicazione protetta.  
**Conf. da 1 pezzo**



## CP8SC10IN1

<b>Finitura</b>	<b>Prezzo €</b> 3 chiavi	<b>Prezzo €</b> 5 chiavi
Nichel satinato		

**Cilindro interno di ricambio per serrature**  
 tipo "Cisa art.50141"  
 Dotazione CHAMPIONS® C28PLUS:  
 - 3/5 chiavi in confezione sigillata  
 - card duplicazione protetta.  
**Conf. da 1 pezzo**

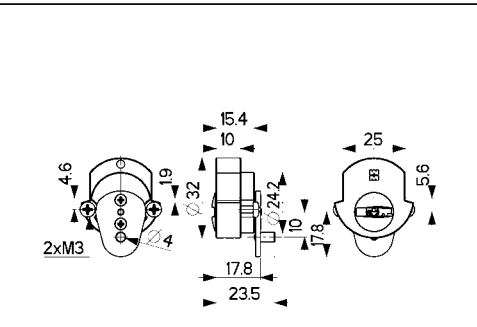

## CP8SC47ES1

<b>Finitura</b>	<b>Prezzo €</b> 3 chiavi	<b>Prezzo €</b> 5 chiavi
Nichel satinato		

**Cilindro esterno di ricambio per serrature**  
 tipo "Cisa art.50141 - art. 11721 - art. 1A721"  
 Dotazione CHAMPIONS® C28PLUS:  
 - 3/5 chiavi in confezione sigillata  
 - card duplicazione protetta.  
**Conf. da 1 pezzo**

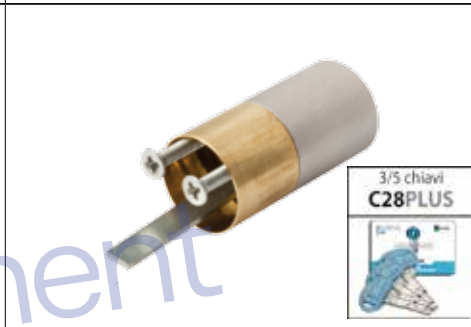
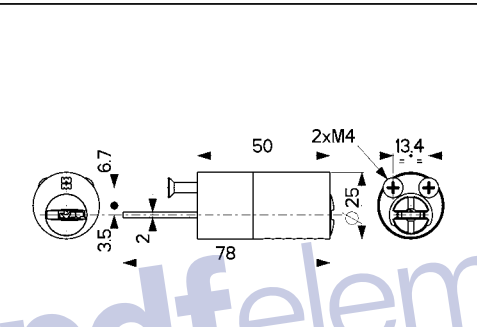

## BP8D453101

<b>Finitura</b>	<b>Prezzo €</b> 3 chiavi	<b>Prezzo €</b> 5 chiavi
Nichel satinato		

**Cilindro di ricambio**  
 compatibile con serrature "Cavith"  
 Dotazione CHAMPIONS® C28PLUS:  
 - 3/5 chiavi in confezione sigillata  
 - card duplicazione protetta.  
**Conf. da 1 pezzo**

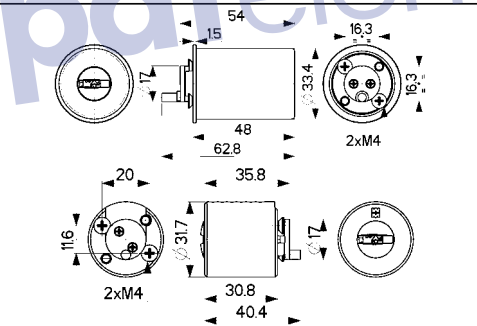

## KP8D431901

<b>Finitura</b>	<b>Prezzo €</b> 3 chiavi	<b>Prezzo €</b> 5 chiavi
Nichel satinato		

**Cilindro di ricambio**  
 compatibile con serrature "JPM"  
 Dotazione CHAMPIONS® C28PLUS:  
 - 3/5 chiavi in confezione sigillata  
 - card duplicazione protetta.  
**Conf. da 1 pezzo**

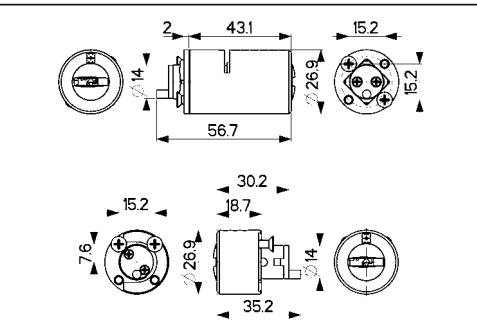

## CP8SC22IN1

<b>Finitura</b>	<b>Prezzo €</b> 3 chiavi	<b>Prezzo €</b> 5 chiavi
Nichel satinato		

**Mezzo Cilindro esterno di ricambio per maniglia esterna**  
 compatibile con maniglia tipo "Cisa art.07077-28-0"  
 Dotazione CHAMPIONS® C28PLUS:  
 - 3/5 chiavi in confezione sigillata  
 - card duplicazione protetta.  
**Conf. da 1 pezzo**

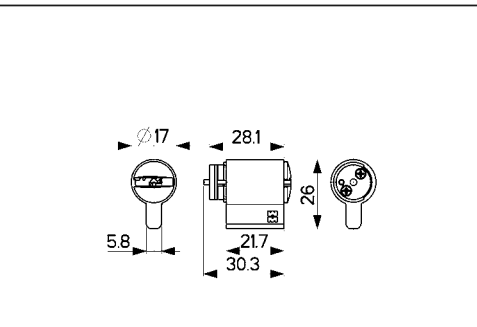



## CP8SC4721

<b>Finitura</b>	<b>Prezzo €</b> 3 chiavi	<b>Prezzo €</b> 5 chiavi
Nichel satinato		

**Cilindro di ricambio per serrature elettriche**  
 Cilindri interno+esterno (CP8SC21IN1+CP8SC47ES1)  
 compatibile con serratura tipo "Cisa art.1A721"  
 Dotazione CHAMPIONS® C28PLUS:  
 - 3/5 chiavi in confezione sigillata  
 - card duplicazione protetta.  
**Conf. da 1 pezzo**

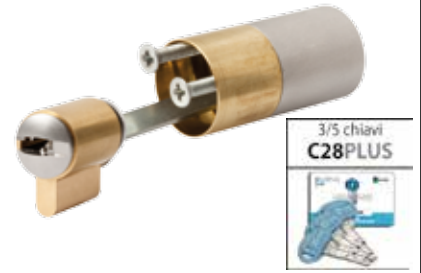

## CP8SC21IN1

<b>Finitura</b>	<b>Prezzo €</b> 3 chiavi	<b>Prezzo €</b> 5 chiavi
Nichel satinato		

**Mezzo Cilindro interno di ricambio per serrature elettriche**  
 compatibile con serratura tipo "Cisa art.1A721"  
 Dotazione CHAMPIONS® C28PLUS:  
 - 3/5 chiavi in confezione sigillata  
 - card duplicazione protetta.  
**Conf. da 1 pezzo**

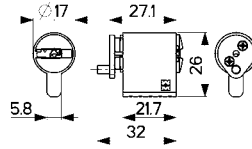

## SP8D..

Articolo	A	B	Prezzo €	Prezzo €
			3 chiavi	5 chiavi
SP8D313101	31	31		
SP8D313601	31	36		
SP8D314101	31	41		
SP8D414101	41	41		
SP8D416101	41	61		
SP8D515101	51	51		

**Cilindro tipo "SVIZZERO" Champions® C28PLUS**  
 Finitura nichel satinato

Dotazione :  
 - 3/5 chiavi in confezione sigillata  
 - card duplicazione protetta.  
**Conf. da 1 pezzo**

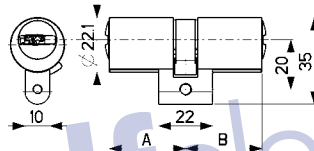

## SP3D..

Articolo	A	B	Prezzo €	Prezzo €
			3 chiavi	5 chiavi
SP3D313101	31	31		
SP3D313601	31	36		
SP3D314101	31	41		
SP3D414101	41	41		
SP3D416101	41	61		
SP3D515101	51	51		

**Cilindro tipo "SVIZZERO" Champions® C43PLUS**  
 Finitura nichel satinato

Dotazione :  
 - 3/5 chiavi in confezione sigillata  
 - card duplicazione protetta.  
**Conf. da 1 pezzo**

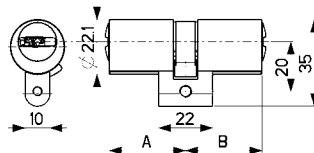

## S48D..

Articolo	A	B	Prezzo €	Prezzo €
			3 chiavi	5 chiavi
S48D313101	31	31		
S48D313601	31	36		
S48D314101	31	41		
S48D414101	41	41		
S48D416101	41	61		
S48D515101	51	51		

**Cilindro tipo "SVIZZERO" Champions® C48**  
 Finitura nichel satinato

Dotazione :  
 - 5 chiavi in confezione sigillata  
 - card duplicazione protetta.  
**Conf. da 1 pezzo**

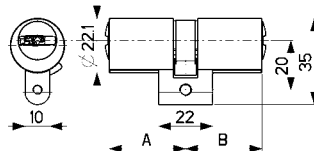

## FP8D..

Articolo	A	B	Prezzo €	Prezzo €
			3 chiavi	5 chiavi
FP8D3636F1	36	36		
FP8D5336F1	53	36		
FP8D5353F1	53	53		

**Cilindro tipo "FICHET 787" Champions® C28PLUS**  
 Finitura PVD ORO

Dotazione :  
 - 3/5 chiavi in confezione sigillata  
 - card duplicazione protetta.  
**Conf. da 1 pezzo**

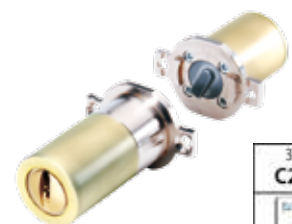
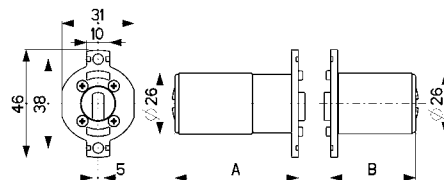

<b>FP3D..</b>				
Articolo	A	B	Prezzo € 3 chiavi	Prezzo € 5 chiavi
FP3D3636F1	36	36		
FP3D5336F1	53	36		
FP3D5353F1	53	53		

Cilindro tipo "FICHET 787" Champions® C43PLUS  
Finitura PVD ORO

Dotazione :  
- 3/5 chiavi in confezione sigillata  
- card duplicazione protetta.

**Conf. da 1 pezzo**

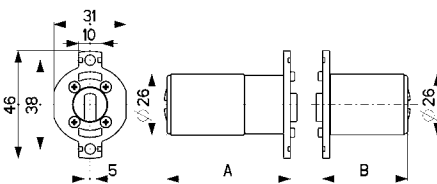

<b>F48D..</b>				
Articolo	A	B	Prezzo € 3 chiavi	Prezzo € 5 chiavi
F48D3636F1	36	36		
F48D5336F1	53	36		
F48D5353F1	53	53		

Cilindro tipo "FICHET 787" Champions® C48  
Finitura PVD ORO

Dotazione :  
- 5 chiavi in confezione sigillata  
- card duplicazione protetta.

**Conf. da 1 pezzo**

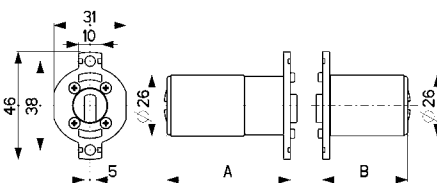

<b>F..M..</b>				
Articolo	Livello	A	Prezzo € 3 chiavi	Prezzo € 5 chiavi
FP8M3600F1	C28P	36		
FP8M5300F1	C28P	53		
FP3M3600F1	C43P	36		
FP3M5300F1	C43P	53		
F48M3600F1	C48	36		
F48M5300F1	C48	53		

Mezzo cilindro tipo "FICHET 787"  
Champions® C28PLUS-C43PLUS-C48

Finitura PVD ORO  
Dotazione :  
- 3/5 chiavi in confezione sigillata  
- card duplicazione chiavi.

**Conf. da 1 pezzo**

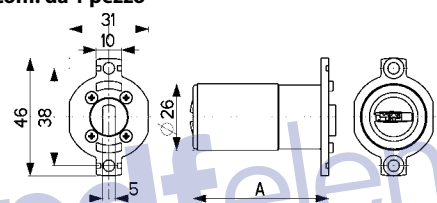

<b>EP8D..</b>				
Articolo	A	B	Prezzo € 3 chiavi	Prezzo € 5 chiavi
EP8D3636F1	36	36		
EP8D5336F1	53	36		
EP8D5353F1	53	53		

Cilindro tipo "FICHET 484" Champions® C28PLUS  
Finitura PVD ORO

Dotazione :  
- 3/5 chiavi in confezione sigillata  
- card duplicazione protetta.

**Conf. da 1 pezzo**

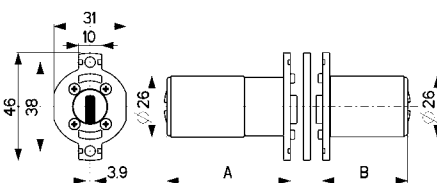

<b>EP3D..</b>				
Articolo	A	B	Prezzo € 3 chiavi	Prezzo € 5 chiavi
EP3D3636F1	36	36		
EP3D5336F1	53	36		
EP3D5353F1	53	53		

Cilindro tipo "FICHET 484" Champions® C43PLUS  
Finitura PVD ORO

Dotazione :  
- 3/5 chiavi in confezione sigillata  
- card duplicazione protetta.

**Conf. da 1 pezzo**

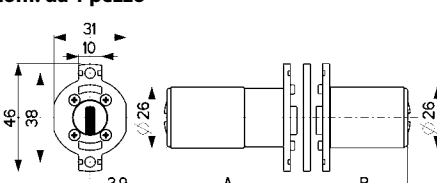

<b>E48D..</b>				
Articolo	A	B	Prezzo € 3 chiavi	Prezzo € 5 chiavi
E48D3636F1	36	36		
E48D5336F1	53	36		
E48D5353F1	53	53		

Cilindro tipo "FICHET 484" Champions® C48  
Finitura PVD ORO

Dotazione :  
- 5 chiavi in confezione sigillata  
- card duplicazione protetta.

**Conf. da 1 pezzo**

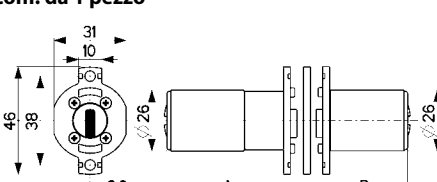

<b>E..M..</b>				
Articolo	Livello	A	Prezzo € 3 chiavi	Prezzo € 5 chiavi
EP8M3600F1	C28P	36		
EP8M5300F1	C28P	53		
EP3M3600F1	C43P	36		
EP3M5300F1	C43P	53		
E48M3600F1	C48	36		
E48M5300F1	C48	53		
Mezzo cilindro tipo "FICHET 484" Champions® C28PLUS-C43PLUS-C48				
Finitura PVD ORO Dotazione : - 3/5 chiavi in confezione sigillata - card duplicazione chiavi. <b>Conf. da 1 pezzo</b>				
<b>98F....</b>				
Articolo	A	B	Prezzo €	
98F41000T	41	36		
98F57000T	57	53		
98F67000T	67	53		
Protezione esterna per cilindro tipo "FICHET" Finitura PVD ORO Protezione sull'entrata chiave mm 6 - Feritoia entrata chiave mm 3,5. <b>Conf. da 1 pezzo</b>				
<b>T..D506201</b>				
Articolo	Livello	Prezzo € 3 chiavi	Prezzo € 5 chiavi	
TP8D506201	C28PLUS			
TP3D506201	C43PLUS			
T48D506201	C48			
Cilindro speciale tipo "FICHET-VERTIPOINT" Champions® C28PLUS-C43PLUS-C48 Finitura : Ottone				
Dotazione : - 3/5 chiavi in confezione sigillata - card duplicazione protetta. <b>Conf. da 1 pezzo</b>				
<b>AP8D313101</b>				
Finitura	Prezzo € 3 chiavi	Prezzo € 5 chiavi		
Nichel satinato				
Cilindro ovale tipo "SCANDINAVO" Champions® C28PLUS Cilindri interno+esterno Dotazione : - 3/5 chiavi in confezione sigillata - card duplicazione protetta. <b>Conf. da 1 pezzo</b>				
<b>AP8M31ES01</b>				
Finitura	Prezzo € 3 chiavi	Prezzo € 5 chiavi		
Nichel satinato				
Mezzo cilindro ovale tipo "SCANDINAVO" ESTERNO - Champions® C28PLUS Dotazione : - 3/5 chiavi in confezione sigillata - card duplicazione protetta. <b>Conf. da 1 pezzo</b>				
<b>AP8M31IN01</b>				
Finitura	Prezzo € 3 chiavi	Prezzo € 5 chiavi		
Nichel satinato				
Mezzo cilindro ovale tipo "SCANDINAVO" INTERNO - Champions® C28PLUS Dotazione : - 3/5 chiavi in confezione sigillata - card duplicazione protetta. <b>Conf. da 1 pezzo</b>				





# CHAMPIONS

HIGH SECURITY CYLINDERS

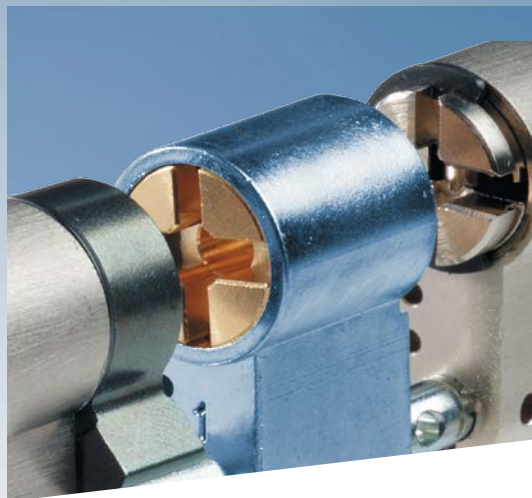
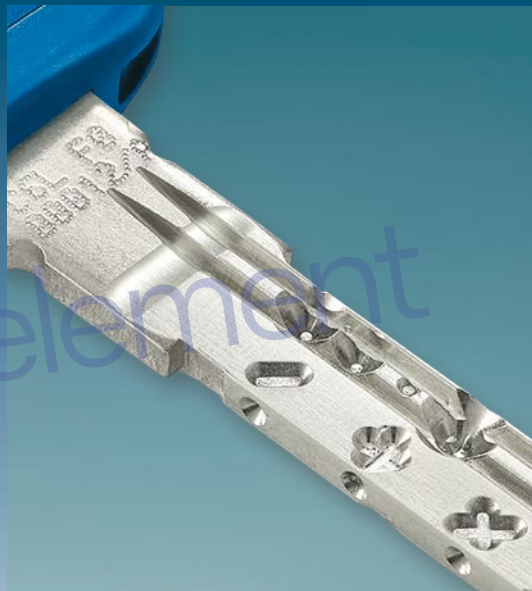
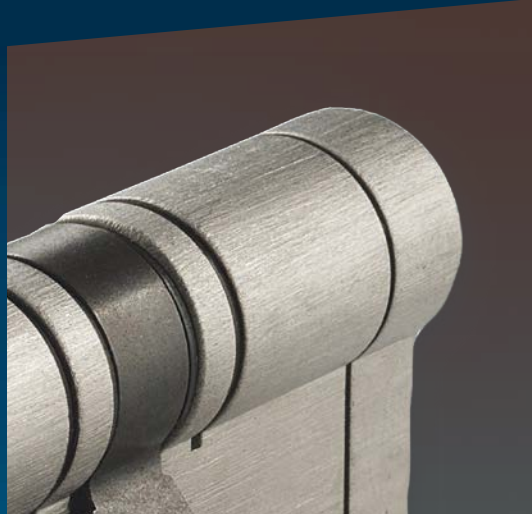

safeguarding your security



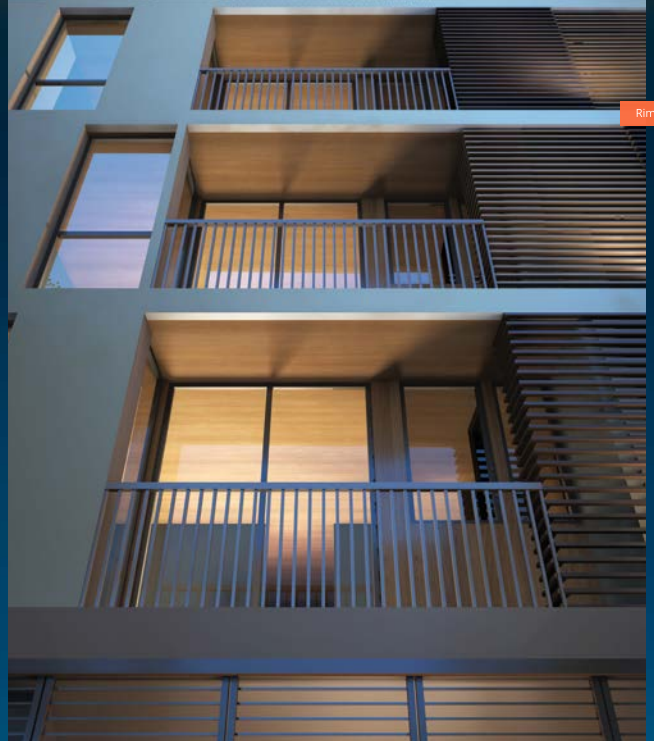





Rimuovere filigrana ora

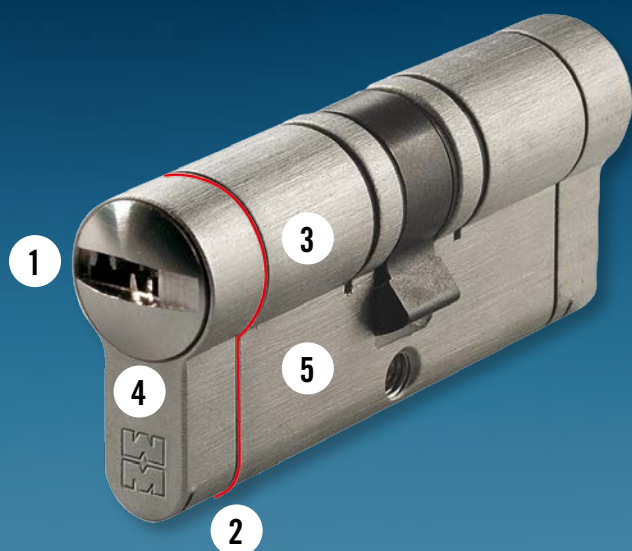





- 1 Profilo chiavi MM brevettato Mottura 
- 2 Taglio di rottura controllata in caso di effrazione.
- 3 Dispositivi interni anti-effrazione aggiornati per contrastare le più diffuse tecniche manipolazione, decodifica della chiave e scasso.
- 4 Resistenza al Bumping e Picking, certificata da ICIM ai massimi livelli stabiliti dalla norma VOLONTARIA di riferimento.  
- 5 Resistenza al Tracing: la cifratura è protetta dalla tecnica di effrazione che si basa sul "ricalco" o "impressione" della chiave. 

## CILINDRI DI SICUREZZA MOTTURA CERTIFICATI UNI EN 1303 RESISTENTI AL BUMPING, PICKING, TRACING



- 6 Nuovi colori e design delle chiavi e linee ergonomiche per renderne più comodo l'utilizzo. Impostazione tecnica che trasmette robustezza e durabilità.

Inserti colorati tondi per renderle facilmente riconoscibili.

Inserti colorati triangolari o gusci colorati per identificarne la funzione.

6 punti in comune che rendono ciascuno dei nuovi Champions® i migliori nelle rispettive categorie!



### MC10

#### CHIAVE CON CONTROLLI PROFILO SUPERIORI E LATERALI

Chiave in ALPACCA.

Controlli profilo superiori e laterali

Taglio di rottura controllata e  
dispositivi interni antieffrazione

Resistenza al Picking e al Bumping  
certificata ICIM

Duplicazione presso tutti i rivenditori  
qualificati Mottura



### PRO/MODULAR

#### CHIAVE "MATEMATICA" E MODULI ESTENSIBILI (MODULAR)

Chiave a profilo brevettato MM.  
Controlli profilo SAGOMATI brevettati e  
laterali "in Asse".

Stessa tecnologia PRO anche su  
MODULAR con moduli estensibili.

Duplicazione presso i Centri  
autorizzati e i Mottura Club



### C28PLUS

#### CHIAVE "MATEMATICA" PIÙ ELEMENTO MOBILE PER IL CONTROLLO DEI DUPLICATI

Controlli profilo SAGOMATI brevettati  
e laterali "in Asse". Elemento mobile  
a protezione dei duplicati.

Duplicazione protetta, consentita  
solo presso i Centri autorizzati  
Mottura Club





*multidesmo*

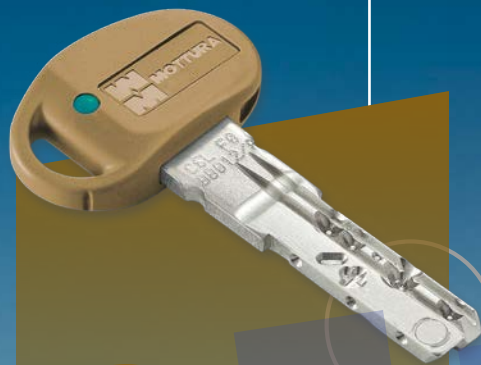

## **M**C39

### CHIAVE "MATEMATICA" PIÙ MAGNETE ANTI-GRIMALDELLO

Controlli profilo SAGOMATI brevettati e laterali "in Asse". Perno con posizionamento magnetico.

Duplicazione protetta, consentita solo presso i Centri autorizzati Mottura Club

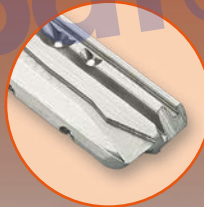

## **M**C43PLUS

### DOPPIO SISTEMA DI CIFRATURA CON CURVA DESMODROMICA

Controlli profilo laterali "in Asse" Curva desmodromica abbinata al sistema dei perni rotanti.

Duplicazione protetta, consentita solo presso i Centri autorizzati Mottura Club



## **M**C48

### SICUREZZA AL TOP DELLA GAMMA CHAMPIONS®

Controlli profilo laterali "in Asse" Curva desmodromica ed elemento mobile a protezione dei duplicati.

Duplicazione protetta e controllata, realizzata in Azienda, tramite i Centri autorizzati Mottura Club



# CHAMPIONS

## HIGH SECURITY CYLINDERS

Rimuovere fili grana ora

### Tecnologia



#### Resistenza al Picking e Bumping

Picking e Bumping sono due tecniche di effrazione basate sulla manipolazione illecita del cilindro con grimaldelli o attrezzi di decodifica della chiave.

Tutti i cilindri Champions® sono **certificati** dall'Istituto ICIM ai **massimi livelli** stabiliti dalla norma VOLONTARIA di riferimento.

#### Resistenza al tracing

La **cifratura è protetta** dalla tecnica di effrazione che si basa sul "ricalco", detta anche "impressione".

In caso di chiave contraffatta, i controperni vanno "in trappola", impedendo la rotazione della chiave e del rotore, bloccando così il cilindro in modo irreversibile.

#### Chiavi in Alpacca con profilo MM BREVETTATO

Il **profilo brevettato MM** è una innovazione esclusiva Mottura su tutte le chiavi Champions, a protezione dei duplicati, nelle versioni personalizzate.

Il gambo in "**Alpacca**" conferisce robustezza, durabilità e fluidità di funzionamento.

#### Taglio di rottura anti-effrazione

In caso di effrazione, il TAGLIO favorisce una **rottura controllata** del cilindro, evitando che rimanga aperto un foro di passaggio sulla serratura, da cui si potrebbe operare per aprire la porta.

Resta comunque la **possibilità di aprire la porta dal lato esterno con la chiave**.

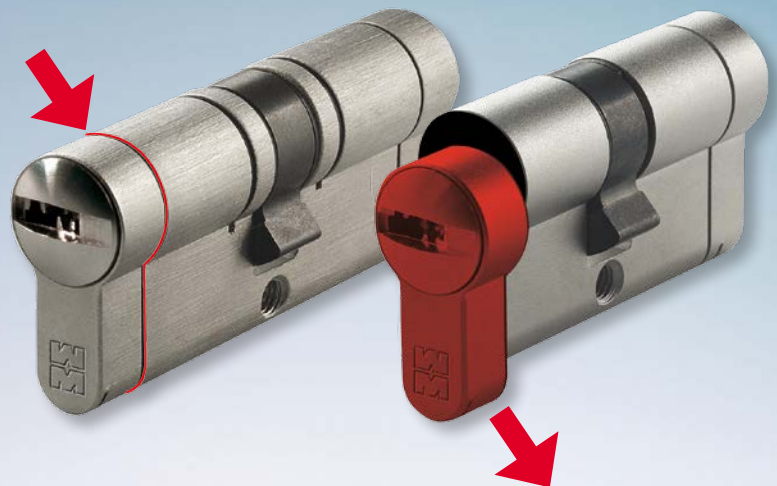



# Design



Rimuovere filigrana ora

## Nuovi colori e design delle chiavi

Con **linee ergonomiche** per renderne più comodo l'utilizzo. Impostazione tecnica che trasmette robustezza e durabilità.

## Inserti colorati tondi

Per renderle facilmente riconoscibili.

## Inserti colorati triangolari

Nel caso di cilindri con funzione "Vario" le chiavi hanno **inserti colorati triangolari** per identificarne la funzione e la riconoscibilità.

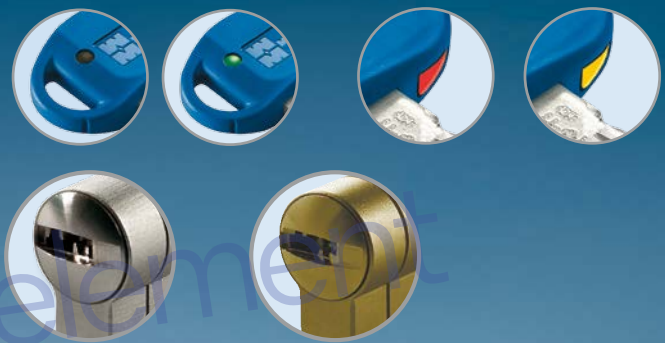

## Finitura nichelata spazzolata

per integrarsi meglio agli accessori di corredo (a richiesta in finitura ottone spazzolato).

## Tipologie Champions®

### CHIAVE-CHIAVE

A richiesta disponibile in versione **frizionato**.  
Si apre dall'esterno anche con chiave inserita all'interno



### CHIAVE/PREDISPOSIZIONE POMOLO

Attacco pomolo  $\varnothing$  8 mm (in sostituzione del 10 mm) per unificare i vari tipi di pomoli Mottura (ad esclusione del Modular).



### MEZZO CILINDRO



### CON POMOLO

(ad esclusione del Modular)



### CON PREDISPOSIZIONE POMOLO REGOLABILE



safeguarding your security



I Cilindri di sicurezza Champions® Mottura sono certificati dall'ente ICIM come **altamente resistenti al bumping e al picking.**

La norma prevede diversi parametri. Per ciascuno di questi parametri, tutti i Champions® hanno ottenuto un livello di certificazione di gran lunga superiore ai limiti imposti dalla norma.

## CLASSIFICAZIONE DEI CILINDRI

Secondo la norma UNI EN 1303

Categoria d'uso	Prova ciclica	Massa dellaporta	Idoneità uso su porte taglia fumo/ fuoco	Sicurezza	Resistenza alla corrosione	Sicurezza della chiave	Resistenza al trapano	Resistenza al "Picking"	Resistenza al "Bumping"
1	2	3	4	5	6	7	8	9	10
1	6	0	B	0	C	6	D	◆	1

- 1 Utilizzato da persone con conoscenza del metodo di utilizzo e con scarsa possibilità di uso improprio
  - una sola classe contraddistinta dal n° 1
- 2 Massima resistenza ottenibile al test di durata (100.000 cicli). La Norma di riferimento prevede 3 gradi:
  - Grado 4 25.000 cicli
  - Grado 5 50.000 cicli
  - **Grado 6 100.000 cicli**
- 3 Nessun requisito richiesto
- 4 Idoneo all'utilizzo su porte taglia fuoco/fumo. La Norma di riferimento prevede 3 gradi:
  - Grado 0: non adatto all'utilizzo su porte tagliafuoco/tagliafumo
  - Grado A: adatto all'utilizzo su porte tagliafumo
  - **Grado B: adatto all'utilizzo su porte tagliafuoco/tagliafumo**
- 5 Nessun requisito richiesto, riferito alla sicurezza delle persone (safety)
- 6 Massima classificazione ottenibile, elevata resistenza alla corrosione (96h) e alla temperatura
 

La Norma di riferimento prevede 4 gradi:

  - Grado 0 nessun requisito di resistenza alla corrosione e alla temperatura
  - Grado A alta resistenza alla corrosione e nessun requisito di resistenza alla temperatura
  - Grado B nessun requisito di resistenza alla corrosione e resistenza alla temperatura da -20°C ÷ +80°C
  - **Grado C** alta resistenza alla corrosione e alla temperatura da -20°C ÷ +80°C
- 7 Massima classificazione ottenibile come requisiti di identificazione chiave.
 

La Norma di riferimento prevede 6 gradi:

  - Una delle caratteristiche è il numero di differenti combinazioni possibili che vanno da un minimo di 100 combinazioni (grado 1) ad un massimo di almeno 100.000 (**grado 6**)
- 8 Massima classificazione ottenibile di resistenza alla foratura ed attacchi meccanici
 

La Norma di riferimento prevede 5 gradi:

  - Grado 0: nessun requisito di resistenza alla foratura/attacchi meccanici
  - Grado A: 3/5 minuti di resistenza alla foratura/attacchi meccanici ECCEtTO estrazione del cilindro
  - Grado B: 5/10 minuti di resistenza alla foratura/attacchi meccanici ECCEtTO estrazione del cilindro
  - Grado C: 3/5 minuti di resistenza alla foratura/attacchi meccanici
  - **Grado D: 5/10 minuti di resistenza alla foratura/attacchi meccanici**
- 9 **Resistenza al "PICKING"**
- 10 **Resistenza al "BUMPING"**

# Certificazioni



Rimuovere filigrana ora

**ACCREDIA**  
 Registro degli Accordi di Mutuo Riconoscimento (A.M.R.) n. 54/C  
 Registro degli Accordi di Mutuo Riconoscimento (A.M.R.) n. 54/C

**ICIM**

## Certificazione di Prodotto Product Certification

Certificato N. **025AC/0**  
 Certificate No.

ALL'AZIENDA / TO THE FIRM  
**MOTTURA SERRATURE DI SICUREZZA S.p.A.**  
 Strada Antica di Francia, 34  
 10057 SANT'AMBROGIO DI TORINO (TO)  
 UNITA OPERATIVE / OPERATIVE UNITS

PER I SEGUENTI PRODOTTI / FOR THE FOLLOWING PRODUCTS  
**CILINDRO PER SERRATURE  
 LOCKS CYLINDER**

CON DENOMINAZIONE COMMERCIALE / WITH TRADE NAME/S  
 serie **CHAMPIONS®**  
**C10, C28, C28 PLUS, C29, C34, C35, C38, C39, C43, C43 PLUS, C44, C48,  
 C2J, C4J, MODULAR CM7, C30, C31, PRO CP4,  
 FP8Dxxx, FP3Dxxx, F48Dxxx, FP8Mxxx, FP3Mxxx, F48Mxxx, EP8Dxxx, EP3Dxxx,  
 E48Dxxx, EP8Mxxx, EP3Mxxx, E48Mxxx, TP8Dxxx, TP3D3xxx, T48Dxxx**

CONFORMEMENTE ALLA NORMA ED AL DOCUMENTO NORMATIVO ICIM  
 IN COMPLIANCE WITH THE STANDARD AND WITH ICIM NORMATIVE DOCUMENT  
**EN 1303:15 – ICIM 0039CS**

CON CLASSIFICAZIONE / WITH CLASSIFICATION  
**1 6 0 B 0 C 6 D + 1**

ICIM 0039CS: resistente al "BUMPING"  
 ICIM 0039CS: resistente alla manipolazione "PICKING"

PRIMA EMISSIONE / FIRST ISSUE: **22/07/2015**  
 EMISSIONE CORRENTE / CURRENT ISSUE: **19/09/2017**  
 DATA DI SCADENZA / EXPIRE DATE: **21/07/2018**

ICIM S.p.A. - Piazza Don Enrico Mattei, 75 - 10099 Sesto San Giovanni (MI)

**SKG-IKOB PRODUCT CERTIFICATE**  
 676-312.01  
 Date of issue: 14/08/2017

**SKG-IKOB**

**CERTIFICATE**

**Declaration of SKG-IKOB**  
 This certificate has been issued on the basis of EN 1303:15 in accordance with the SKG-IKOB Regulations for  
 SKG-IKOB products that the top or on behalf of the certificate owner produced building hardware product

**Product description**  
 Lockset under type: **TRC**  
 Material: **BKC**  
 Lockset under type: **TRC** or other number:  
**CP40, CP41, CP46**  
 Dimensions: **2, 3, 5, 7, 10, 15, 20, 25, 30, 35, 40, 45, 50, 55, 60, 65, 70, 75, 80, 85, 90, 95, 100, 105, 110, 115, 120, 125, 130, 135, 140, 145, 150, 155, 160, 165, 170, 175, 180, 185, 190, 195, 200, 205, 210, 215, 220, 225, 230, 235, 240, 245, 250, 255, 260, 265, 270, 275, 280, 285, 290, 295, 300, 305, 310, 315, 320, 325, 330, 335, 340, 345, 350, 355, 360, 365, 370, 375, 380, 385, 390, 395, 400, 405, 410, 415, 420, 425, 430, 435, 440, 445, 450, 455, 460, 465, 470, 475, 480, 485, 490, 495, 500, 505, 510, 515, 520, 525, 530, 535, 540, 545, 550, 555, 560, 565, 570, 575, 580, 585, 590, 595, 600, 605, 610, 615, 620, 625, 630, 635, 640, 645, 650, 655, 660, 665, 670, 675, 680, 685, 690, 695, 700, 705, 710, 715, 720, 725, 730, 735, 740, 745, 750, 755, 760, 765, 770, 775, 780, 785, 790, 795, 800, 805, 810, 815, 820, 825, 830, 835, 840, 845, 850, 855, 860, 865, 870, 875, 880, 885, 890, 895, 900, 905, 910, 915, 920, 925, 930, 935, 940, 945, 950, 955, 960, 965, 970, 975, 980, 985, 990, 995, 1000**  
 For SKG-IKOB  
 S.A. van der  
 Lockset manufacturer



Le confezioni dei cilindri di sicurezza resistenti al Bumping, Picking e Tracing, sono contrassegnate dalle sigle BKC e TRC.



Il BLISTER chiavi, contenente anche la card, è sigillato all'origine e ha una finestrella per verificare il numero di chiavi in confezione (fino a 5).



safeguarding your security

# CHAMPIONS

## HIGH SECURITY CYLINDERS

Rimuovere filigrana ora

# MC10



## CHIAVE CON CONTROLLI PROFILO SUPERIORI E LATERALI



Chiavi in Alpacca. Controlli profilo laterali e superiori.  
Duplicazione presso rivenditori qualificati

Cilindro a rottura controllata in caso di effrazione.

Dispositivi interni anti-effrazione aggiornati per contrastare le più diffuse tecniche di manipolazione, decodifica della chiave e scasso.

Spine, tappi e perni ad elevata durezza per aumentare la sicurezza alla perforazione.  
Perni e contro-pistoncini con profilatura anti grimaldello.

Resistenza al Picking e al Bumping, certificata ICIM ai massimi livelli stabiliti dalla norma VOLONTARIA di riferimento.



Duplicazione presso i rivenditori i Mottura

Impugnatura chiave nera e inserti tondi di colore diverso.

Nel caso di cilindri con funzione "Vario" (con chiave

di emergenza che disabilita quella persa o rubata) o con "Chiavi cantiere" (con chiavi definitive che disabilitano la chiave di cantiere) le impugnature hanno inserti colorati triangolari per identificarne la funzione e la riconoscibilità.

### Opzione CANTIERE 1+3

Una chiave per uso cantiere + nuovo set sigillato con 3 chiavi definitive.

### Opzione VARIO 5+1+1 OPPURE 1+5+1

Possibilità di cambiare la cifratura del cilindro a partire da una chiave padronale o anche, nella versione 1+5+1, dalla chiave di cantiere. In caso di perdita o furto di una chiave si può cambiare subito la cifratura del cilindro con la chiave di emergenza, disabilitando la chiave persa o rubata.

Finitura nichelata spazzolata.

Disponibile, a richiesta, anche in ottone spazzolato.







## CHIAVE ESCLUSIVA PER UNA SICUREZZA "MATEMATICA"



Chiavi in Alpacca con **profilo brevettato MM**. Controlli profilo "in Asse" laterali e sagomati, brevettati. Due innovazioni esclusive Mottura.

Cilindro a **rottura controllata** in caso di effrazione.

Impugnatura **chiave blu** e inserti tondi di colore diverso.

Controlli profilo "in Asse" laterali e sagomati  che, in caso di picking, bumping e tracing, bloccano in modo irreversibile il cilindro, impedendone l'apertura. Con **decine di milioni di combinazioni** è ideale per impianti masterizzati.

Spine, tappi e perni ad elevata durezza per aumentare la **sicurezza alla perforazione**.

Perni e contro-pistoncini con profilatura **anti grimaldello**.

**Resistenza al Picking e al Bumping**, certificata **ICIM** ai massimi livelli stabiliti dalla norma VOLONTARIA di riferimento.



**Resistenza al Tracing**: la cifratura è protetta dalla tecnica di effrazione che si basa sul ricalco o "impressione" della chiave.



Chiave con **profilo brevettato MM**   
 Duplicazione presso i **Centri Autorizzati MOTTURA** o **Mottura Club**. Possibilità di profili personalizzati.



Nel caso di cilindri con funzione "**Vario**" (chiave di emergenza che disabilita quella persa o rubata) o con "**Chiavi cantiere**" (chiave provvisoria che viene disabilitata dalle chiavi definitive a termine lavori) gli **inserti colorati triangolari** identificano le funzioni e la riconoscibilità.



Opzione "**Armo e riarmo**" che permette di disabilitare temporaneamente le chiavi di servizio.

Opzione "**Matic 1000**" con cui la funzione "Chiave da cantiere" permette di gestire fino a 1600 cilindri.

Funzioni "**Cantiere**" e "**Vario**"

Finitura **nichelata spazzolata**.

Disponibile, a richiesta, anche in **ottone spazzolato**.

### Opzione "Armo e riarmo"

Un'innovazione tecnica di assoluto rilievo: le **chiavi padronali** e di **servizio** funzionano **entrambe** sullo stesso cilindro, ma con la chiave "Armo/riarmo" è possibile **disabilitare temporaneamente** la chiave di servizio e poi ripristinarla in un secondo momento.

Ad esempio, partendo per le vacanze, si può precludere l'accesso ai possessori di chiavi di servizio e ripristinarlo al ritorno.

Disponibile solo su profilo in versione "Mottura"



DOTAZIONE (3/5 + 1 + 1):

- 3/5 chiavi padronali blu che consentono il normale uso del cilindro (sempre)
- 1 chiave con semiguscio verde e rosso, da utilizzare per attivare/disattivare la chiave di servizio
- 1 chiave di servizio turchese

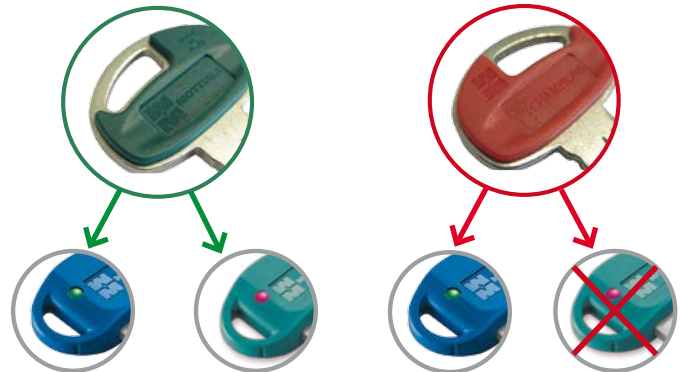

**Lato verde:** la chiave di servizio funziona normalmente. Il cilindro viene aperto sia dalla chiave padronale blu sia dalla chiave di servizio turchese.

**Lato rosso:** la chiave di servizio **NON** funziona. Il cilindro viene aperto solo dalla chiave Padronale blu.

"ARMO/RIARMO" 3/5 + 1 + 1



### Matic 1000

La chiave da "cantiere" con impugnatura nera (uguale per gruppi di cilindri) può aprire **fino a 1600 cilindri differenti** e viene **automaticamente disabilitata** dalla chiave padronale al primo utilizzo.

Con l'opzione **Matic 1000**, disponibile su profilo in versione "Mottura" si amplifica notevolmente la funzione "Cantiere".

DOTAZIONE (1+5):

1 chiave con impugnatura nera ogni 5 cilindri.



"MATIC 1000" 1+5





# Esempi di Masterizzazioni con Champions® PRO



Rimuovere filigrana ora

## **KA** CHIAVE UNICA

La **soluzione a chiave unica KA**, anche in presenza di tipologie di cilindri differenti, permette di aprire tutti gli ambienti con la stessa chiave. In versione "Matic 1000" la chiave "cantiere" può gestire fino a 1600 cilindri.



Un'unica chiave per aprire:

1. Porta di ingresso
2. Cancelli carraio/pedonale
3. Portone del garage
4. Ingresso secondario
5. Cassaforte
6. Buca delle lettere
7. Lucchetti vari, cantina...

## **CC** CHIAVE CENTRALE

La **soluzione a chiave centrale CC**, adatta ad esempio per la gestione degli impianti masterizzati di condominio, permette di avere chiavi con cifratura diversa ma comunque capaci di aprire i varchi comuni, quali ad esempio i portoncini caposcala (1), i cancelli pedonali (2), i locali caldaia (3).

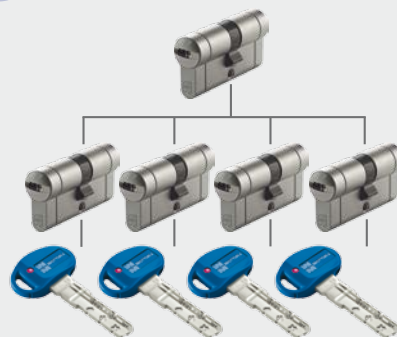

## **GMK** CHIAVE MAESTRA DI GRUPPO

Con la **soluzione a chiave maestra di gruppo GMK**, ogni locale può essere aperto dalla propria chiave o da una chiave maestra che apre i cilindri di un'intera area o reparto, ma non quelli di altri gruppi di locali, infine, una chiave maestra generale apre i cilindri di tutti i reparti.

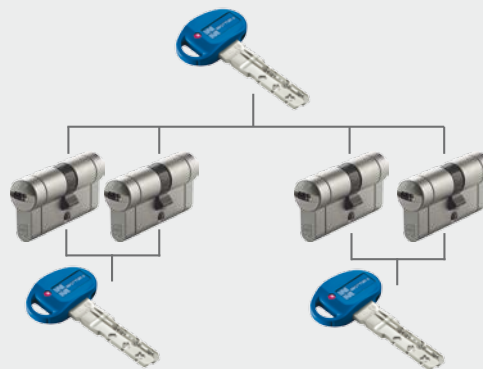

safeguarding your security



## SISTEMA TANDEM CON CHIAVE DA CANTIERE

**TANDEM-CA** è il sistema padronale composto da una coppia di cilindri Champions® (A+B) da installare su una serratura a doppio cilindro (multifunzione):

Il cilindro **A** ha una funzione di servizio con chiave da cantiere;

il cilindro **B** ha una funzione padronale.

La chiave da cantiere viene disabilitata dalle 2 chiavi di servizio (A).

La chiave del cilindro padronale (B) apre anche il cilindro di servizio (A) **ma non viceversa**.

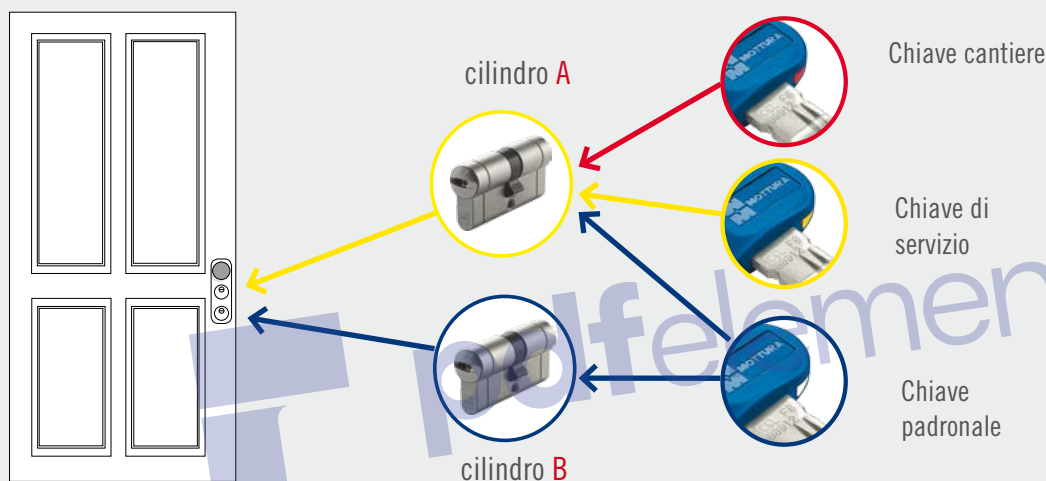

## SISTEMA VARIO

Disponibile in 2 versioni:

### VARIO 5+1+1

nella versione 5+1+1 ci sono due possibilità di cambiare la cifratura del cilindro a partire da una chiave padronale.

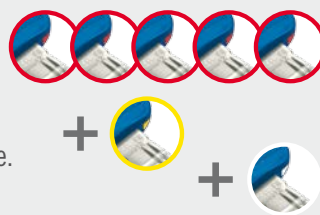

### VARIO 1+5+1

nella versione 1+5+1 la prima chiave (inserto rosso) può essere utilizzata per tutti gli interventi (tipo cantiere). Le chiavi padronali (con inserto giallo) disabilitano la chiave cantiere. Una ulteriore chiave (ins. bianco) permette di disabilitare le chiavi padronali in caso di perdita o furto delle stesse.

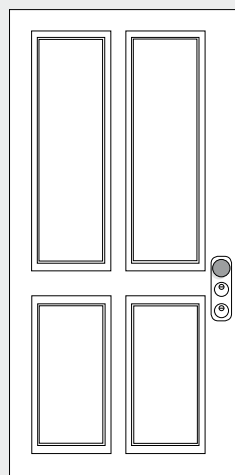
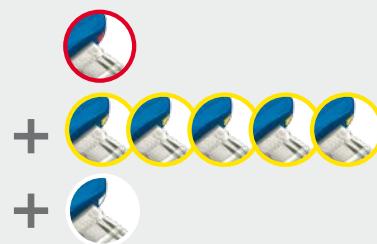

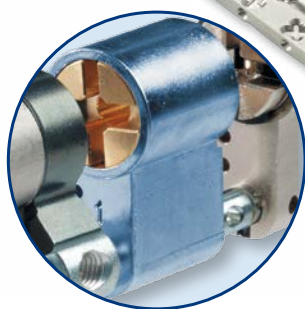

C6M FO 00012

PERSONAL CARD  
PATENTED KEYS**MODULAR**

## CHIAVE "MATEMATICA" E MODULI COMPONENTI

Chiavi con profilo brevettato MM. Controlli profilo "in Asse" laterali e sagomati brevettati.

Moduli componibili estensibili, per coprire tutte le lunghezze comprese tra 31-31 e 61-71

### PIU' FLESSIBILITA' IN SICUREZZA



- 1 Moduli estensibili per coprire tutte le lunghezze comprese tra 31-31 e 61-71, per tutte le tipologie di cilindri: chiave-chiave e frizionato; chiave-pomolo regolabile; chiave frizionata; mezzo cilindro (per serrature sp. 14/20 mm o 30 mm)
- 2 Taglio di rottura controllata in caso di effrazione.
- 3 Resistenza al picking e al bumping certificata da ICIM ai massimi livelli stabiliti dalla norma VOLONTARIA di riferimento.
- 4 Chiave con profilo brevettato MM in versione "Mottura" con duplicazione presso i Centri Autorizzati o in versioni personalizzate con duplicazione protetta.
- 5 Resistenza al tracing: In caso di chiave contraffatta con la tecnica del "ricalco", i controperni vanno "in trappola", impedendo la rotazione della chiave e del rotore, bloccando così il cilindro in modo irreversibile.

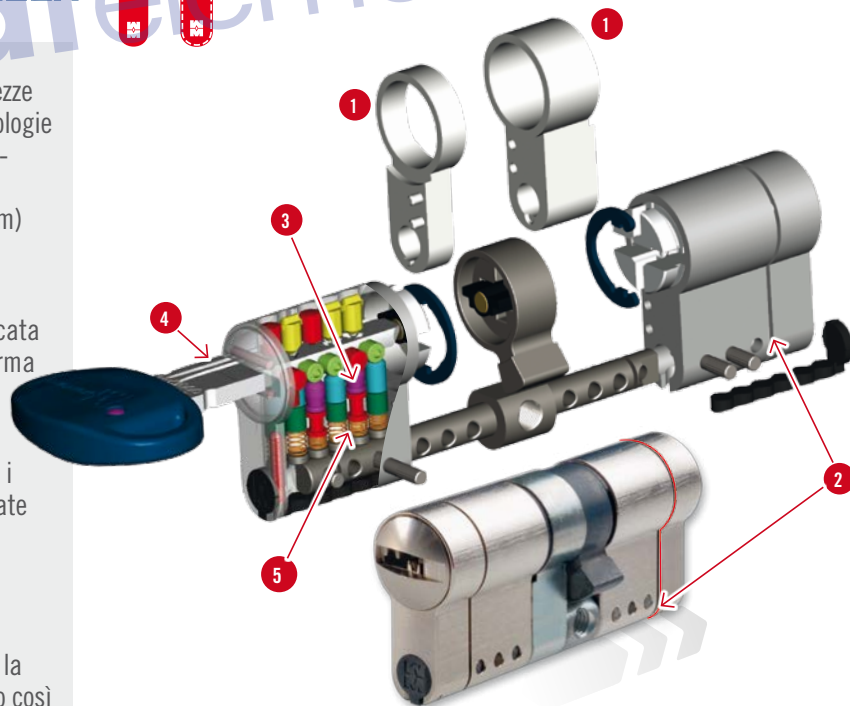

# CHAMPIONS

## HIGH SECURITY CYLINDERS



## C28PLUS



## CHIAVE "MATEMATICA" + X - /

### PIU' ELEMENTO MOBILE

Chiavi con profilo brevettato MM. Controlli profilo "in Asse" laterali e sagomati brevettati. Elemento mobile a protezione dei duplicati.

Duplicazione protetta, consentita solo presso i Centri autorizzati Mottura Club.

Cilindro a rottura controllata in caso di effrazione.

Controlli profilo "in Asse" laterali e sagomati + X - /

che, in caso di picking, bumping e tracing, bloccano in modo irreversibile il cilindro, impedendone l'apertura. Con decine di milioni di combinazioni è ideale per impianti masterizzati.

Spine, tappi e perni ad elevata durezza per aumentare la sicurezza alla perforazione.

Perni e contro-pistoncini con profilatura anti grimaldello.

Resistenza al Picking e al Bumping,

certificata ICIM ai massimi livelli stabiliti dalla norma VOLONTARIA di riferimento.



Resistenza al Tracing: la cifratura è protetta dalla tecnica di effrazione che si basa sul ricalco o "impressione" della chiave.



Chiave con profilo brevettato MM



Duplicazione presso i

Centri Autorizzati Mottura Club.



Impugnatura chiave azzurra e inserti tondi di colore diverso.

Nel caso di cilindri con funzione "Vario" (con chiave di emergenza che disabilita quella persa o rubata) o con "Chiavi cantiere" (con chiavi definitive che disabilitano la chiave di cantiere) le impugnature hanno inserti colorati triangolari per identificarne la funzione e la riconoscibilità.

Funzioni "Cantiere" e "Vario"

Finitura nichelata spazzolata.

Disponibile, a richiesta, anche in ottone spazzolato.





# C39



## + X - / CHIAVE "MATEMATICA" PIU' MAGNETE ANTI-GRIMALDELLO



Chiavi con profilo brevettato MM. Controlli profilo "in Asse" laterali e sagomati brevettati. Perno con posizionamento magnetico efficace contro la decodifica della chiave. Duplicazione protetta consentita solo presso i Centri autorizzati Mottura Club.

Cilindro a rottura controllata in caso di effrazione.

Controlli profilo "in Asse" laterali e sagomati + X - / che, in caso di picking, bumping e tracing, bloccano in modo irreversibile il cilindro, impedendone l'apertura. Con **decine di milioni di combinazioni** è ideale per impianti masterizzati.

Spine, tappi e perni ad elevata durezza per aumentare la **sicurezza alla perforazione**.

Perni e contro-pistoncini con profilatura **anti grimaldello**.

Resistenza al Picking e al Bumping, certificata ICIM ai massimi livelli stabiliti dalla norma VOLONTARIA di riferimento.



Resistenza al Tracing: la cifratura è protetta dalla tecnica di effrazione che si basa sul ricalco o "impressione" della chiave.



Chiave con profilo brevettato MM



Duplicazione presso i Centri Autorizzati Mottura Club.



Impugnatura **chiave Kaki** e inserti tondi di colore diverso.

Nel caso di cilindri con funzione "Vario" (con chiave di emergenza che disabilita quella persa o rubata) o con "Chiavi cantiere" (con chiavi definitive che disabilitano la chiave di cantiere) le impugnature hanno **inserti colorati triangolari** per identificarne la funzione e la riconoscibilità.

Funzioni "Cantiere" e "Vario"

Finitura **nicelata spazzolata**. Disponibile, a richiesta, anche in **ottone spazzolato**.



# CHAMPIONS

## HIGH SECURITY CYLINDERS

Rimuovere filigrana ora

## MC43PLUS



## DOBPIO SISTEMA DI CIFRATURA, CONTROLLI PROFILO LATERALI “IN ASSE” E CURVA DESMODROMICA

Chiavi con profilo brevettato MM.

Controlli profilo laterali “in Asse” brevettati e curva desmodromica.

Duplicazione protetta, consentita solo presso i Centri autorizzati Mottura Club.

*multidesmo*

Cilindro a rottura controllata in caso di effrazione.

Doppio sistema di cifratura meccanico: uno con perni a molla, l'altro abbinato a perni coassiali, rotanti sulla curva desmodromica.

Controlli profilo laterali “in Asse” brevettati che, in caso di picking, bumping e tracing, bloccano in modo irreversibile il cilindro, impedendone l'apertura. Con decine di milioni di combinazioni è ideale per impianti masterizzati complessi.

Spine, tappi e perni ad elevata durezza per aumentare la sicurezza alla perforazione.

Perni e contro-pistoncini con profilatura anti grimaldello.

Resistenza al Picking e al Bumping,

certificata ICIM ai massimi livelli

stabiliti dalla norma VOLONTARIA di riferimento.



Resistenza al Tracing: la cifratura è protetta dalla tecnica di effrazione che si basa sul ricalco o “impressione” della chiave.



Chiave con profilo brevettato MM



Duplicazione presso i

Centri Autorizzati Mottura Club.



Impugnatura chiave arancio e inserti tondi di colore diverso.

Nel caso di cilindri con funzione “Vario” (con chiave di emergenza che disabilita quella persa o rubata) o con “Chiavi cantiere” (con chiavi definitive che disabilitano la chiave di cantiere) le impugnature hanno inserti colorati triangolari per identificarne la funzione e la riconoscibilità.

Funzioni “Cantiere” e “Vario”

Finitura nichelata spazzolata.

Disponibile, a richiesta, anche in ottone spazzolato.



C9CAH017VA  
PATENTED KEYS WITH PROTECTED AND CONTROLLED DUPLICATION  
CERTIFIED UNI EN 1303-05

# M C48



## DOPPIO SISTEMA DI CIFRATURA, CURVA DESMODROMICA ED ELEMENTO MOBILE SULLA CHIAVE

Cilindro al top di gamma Champions®

Duplicazione protetta e controllata realizzata in Azienda,  
tramite i Centri autorizzati Mottura Club.



*multidesmo*

Cilindro a rottura controllata in caso di effrazione.

Doppio sistema di cifratura meccanico: uno con perni a molla, l'altro abbinato a **perni coassiali**, rotanti sulla curva desmodromica. **Controlli profilo laterali "in Asse" brevettati** che, in caso di picking, bumping e tracing, bloccano in modo irreversibile il cilindro, impedendone l'apertura. Con **decine di milioni di combinazioni** è ideale per impianti masterizzati complessi.

Spine, tappi e perni ad elevata durezza per aumentare la **sicurezza alla perforazione**.  
Perni e contro-pistoncini con profilatura **anti grimaldello**.

**Resistenza al Picking e al Bumping**,  
certificata **ICIM** ai massimi livelli  
stabiliti dalla norma VOLONTARIA di riferimento.



**Resistenza al Tracing**: la cifratura è protetta dalla tecnica di effrazione che si basa sul ricalco o "impressione" della chiave.



Chiave con **profilo brevettato MM**



**Duplicazione effettuata in azienda**

tramite richiesta ai

**Centri Autorizzati Mottura Club.**



Impugnatura **chiave verde acqua** (standard) a gusci.

Nel caso di cilindri con funzione **"Vario"** (con chiave di emergenza che disabilita quella persa o rubata) o con **"Chiavi cantiere"** (con chiavi definitive che disabilitano la chiave di cantiere) le impugnature hanno **gusci di colore diverso** per identificarne la funzione e la riconoscibilità.

Funzioni **"Cantiere"** e **"Vario"**

Finitura **nicelata spazzolata**.

Disponibile, a richiesta, anche in **ottone spazzolato**.



# CHAMPIONS

## HIGH SECURITY CYLINDERS

Rimuovere filigrana ora



### C10

#### CHIAVE CON CONTROLLI PROFILO SUPERIORI E LATERALI

- Chiave in ALPACCA.
- Controlli profilo superiori e laterali
- Taglio di rottura controllata e dispositivi interni antieffrazione
- Resistenza al Picking e al Bumping certificata ICIM
- Duplicazione presso tutti i rivenditori qualificati Mottura

### PRO/MODULAR

#### CHIAVE ESCLUSIVA PER UNA SICUREZZA "MATEMATICA" E MODULI ESTENSIBILI

- Controlli profilo laterali e sagomati + ⊗ ⊖ ⊘ in ASSE
- Profilo MM brevettato Mottura
- MODULAR con moduli estensibili per coprire qualsiasi spessore
- No Bumping, Picking e Tracing
- Funzioni "Vario", "Cantiere"
- Duplicazione presso Centri Autorizzati e Mottura Club

### C28PLUS

#### PIÙ AFFIDABILE CON L'ELEMENTO MOBILE SULLA CHIAVE

- Chiave con elemento mobile a protezione dei duplicati
- Controlli profilo laterali e sagomati + ⊗ ⊖ ⊘ in ASSE
- Profilo MM brevettato Mottura
- Massima efficacia contro Bumping, Picking e Tracing
- Funzioni "Vario", "Cantiere"
- Duplicazione protetta presso Mottura Club



C10



PRO



MODULAR



C28PLUS



C39



C43PLUS



C48



CERTIFICAZIONE  
UNI EN 1303  
ICIM

CILINDRO  
CERTIFICATO  
SKG

CILINDRO  
CERTIFICATO  
A2P

RESISTENTE A  
"BUMPING"  
"PICKING"

RESISTENTE A  
"TRACING"

PROFILO MM  
BREVETTATO

CONTROLLI  
PROFILO "IN ASSE"  
BREVETTATI

MODULI  
ESTENSIBILI E  
COMPONIBILI



# Un cilindro per ogni esigenza



## C39

### PIÙ SICURO CON IL MAGNETE SULLA CHIAVE

- Perno con posizionamento magnetico
- Controlli profilo laterali e sagomati ⓧⓧⓧⓧ in ASSE
- Profilo MM brevettato Mottura
- Massima efficacia contro Bumping, Picking e Tracing
- Funzioni "Vario", "Cantiere"
- Duplicazione protetta presso Mottura Club

## C43PLUS

### DOPPIO SISTEMA DI CIFRATURA E CURVA DESMODROMICA

- DOPPIO SISTEMA di cifratura
- Curva desmodromica sulla chiave
- Controlli profilo laterali in ASSE
- Profilo MM brevettato Mottura
- Massima efficacia contro Bumping, Picking e Tracing
- Funzione "Cantiere"
- Duplicazione protetta presso Mottura Club

## C48

### SICUREZZA AL TOP DELLA GAMMA CHAMPIONS®

- DOPPIO SISTEMA di cifratura
- Curva desmodromica ed elemento mobile
- Controlli profilo laterali in ASSE
- Profilo MM brevettato Mottura
- Massima efficacia contro Bumping, Picking e Tracing
- Funzioni "Vario", "Cantiere"
- Duplicazione protetta e controllata, realizzata in Azienda, tramite Mottura Club



multidesmo

-	-	-	-	-	-
-	-	-	●	●	-
-	-	-	●	●	-
●	-	-	-	●	-
-	●	-	-	●	-
-	-	●	-	●	-
●	-	●	-	-	●

- C10
- PRO
- MODULAR
- C28PLUS
- C39
- C43PLUS
- C48

ELEMENTO MOBILE SULLA CHIAVE

MAGNETE SULLA CHIAVE

CURVA DESMODROMICA

DUPPLICAZIONE IN CENTRI AUTORIZZATI

DUPPLICAZIONE PROTETTA IN MOTTURA CLUB

DUPPLICAZIONE PROTETTA E CONTROLLATA IN AZIENDA



safeguarding your security





CERTIFICAZIONE SECONDO UNI EN 1303 DA ICIM E CERTIFICAZIONE SKG

La norma di riferimento dei cilindri a profilo europeo prevede diversi parametri, tra cui la "Sicurezza della chiave", la "Resistenza al trapano", la "Prova ciclica". Per ciascuno di questi parametri TUTTI i Champions® risultano di gran lunga superiori ai limiti imposti dalla norma. Oltre che su parametri "standard" i Champions sono anche certificati VOLONTARIAMENTE, come resistenti al Bumping e Picking ai massimi livelli di resistenza.



RESISTENTE ALL'EFFRAZIONE CON TECNICHE DI "BUMPING" E "PICKING"

Le due tecniche di manipolazione più diffuse sui cilindri a profilo europeo. Il Bumping si basa sull'impiego di un martelletto flessibile che, utilizzato con destrezza, porta all'allineamento forzato dei perni e alla conseguente apertura del cilindro. Il Picking è la tecnica di decodifica della cifratura della chiave mediante grimaldelli o attrezzi specifici. Tutti i Champions® sono certificati da ICIM come RESISTENTI al Bumping e Picking al massimo livello stabilito dalla norma VOLONTARIA di riferimento.



RESISTENTE ALL'EFFRAZIONE CON LA TECNICA DEL "TRACING"

La cifratura è protetta dalla tecnica di manipolazione che si basa sul "ricalco", detta anche "impressione". I controlli profilo laterali, superiori e sagomati "in Asse", presenti sulle chiavi dei vari Champions® sono progettati in modo tale che, in caso di chiave contraffatta, i controperni vadano "in trappola" impedendo la rotazione di chiave e rotore, bloccando inoltre l'estrazione della chiave stessa o dell'attrezzo di manipolazione in modo irreversibile.



CONTROLLI PROFILO SAGOMATI "IN ASSE" BREVETTATI MOTTURA

I controlli profilo sagomati sulle chiavi dei Champions® Pro, Modular, C28Plus e C39, sono un'innovazione tecnica esclusiva, brevettata Mottura. La particolare forma dei controlli profilo superiori che riproduce i segni matematici  $\oplus$   $\otimes$   $\ominus$   $\oslash$  protegge la cifratura delle chiavi, grazie a una grande combinazione di posizioni tra i vari segni, rendendo estremamente difficile la decodifica della chiave.



MODULI ESTENSIBILI E COMPONENTI PER CHAMPIONS® MODULAR

I moduli estensibili di Champions® Modular permettono di allestire con grande flessibilità un cilindro per ogni spessore di porta, fino a una misura massima di 130 mm, (61-71). Si possono comporre cilindri di ogni tipologia: chiave/chiave e chiave frizionata; chiave/pomolo regolabile; mezzocilindro. Il configuratore digitale on-line e il Kit "Start-up" per poter configurare un minimo di due cilindri sono gli strumenti a disposizione per l'installatore.



ELEMENTO MOBILE SULLA CHIAVE A PROTEZIONE DEI DUPLICATI

Le chiavi dei Champions® C28 Plus e C48 sono brevettate con l'elemento mobile, il quale interagisce con un perno speciale che dà il consenso alla rotazione della chiave. I relativi grezzi o "sbozzi", gestiti e controllati all'origine da Mottura Spa, vengono distribuiti esclusivamente ai Mottura Club e costituiscono pertanto la migliore garanzia contro la duplicazione illecita.



#### MAGNETE SULLA CHIAVE ANTI-GRIMALDELLO

Il perno a posizionamento magnetico, che si interfaccia con il magnete presente sulla chiave, accresce notevolmente la sicurezza contro la decodifica fraudolenta della chiave. In posizione di riposo il perno è infatti "nascosto" nel corpo del cilindro, restando difficile da individuare con grimaldelli. Quando la chiave viene inserita, esso è attratto dal magnete nella posizione corretta, in modo tale da permettere la rotazione del rotore e la conseguente apertura e chiusura.



#### *multidesmo*

#### CURVA DESMODROMICA E PERNI COASSIALI ROTANTI

La curva desmodromica delle chiavi Champions® C43 PLUS E C48 trae origine dai due vocaboli greci "desmos" e "dromikós" e significa "che costringe al percorso". Infatti comanda il funzionamento dei perni coassiali del cilindro lungo ciascun grado di libertà della curva. Ovvero: i perni si allineano durante l'inserimento della chiave, trovando la posizione giusta che permette l'inserimento e la rotazione della chiave stessa, tra milioni di possibili combinazioni.



#### PROFILO CHIAVI MM BREVETTATO A PROTEZIONE DEI DUPLICATI

Il profilo MM caratterizza la sezione di tutte le chiavi Champions® con il disegno di una MM speculare che richiama il marchio MOTTURA. Riconoscibile a vista, identifica in modo univoco le chiavi Champions® tra tutte quelle presenti sul mercato. La forma stessa della chiave costituisce così un'ulteriore protezione dei duplicati, in quanto la produzione e distribuzione dei "grezzi" tramite i centri autorizzati Mottura e Mottura Club, è tracciabile e controllata.



#### DUPLICAZIONE CHIAVI IN CENTRI AUTORIZZATI MOTTURA

Le chiavi dei Champions® Pro e Modular vengono distribuite in modo controllato solo ai centri Autorizzati che hanno sottoscritto il relativo contratto di vendita. La duplicazione è quindi possibile solo con i grezzi o "sbozzi" originali ed occorre presentare la card di proprietà personale che accompagna ogni set di chiavi per una maggior tutela. Anche i Mottura Club possono duplicare a pieno titolo le chiavi di Pro e Modular.



#### DUPLICAZIONE CHIAVI PROTETTA IN MOTTURA CLUB

La duplicazione delle chiavi Champions® C28PLUS, C39, C43 PLUS, si effettua solo nei Centri autorizzati Mottura Club, presentando la card di proprietà personale e la chiave originale. La card è l'unico documento che attesta il legale possesso delle chiavi e protegge il proprietario contro la duplicazione illecita. Per contratto DEVE essere esibita all'atto della richiesta di duplicati e va custodita con la massima cura. Non si rilasciano ulteriori duplicati della card.



#### DUPLICAZIONE CHIAVI PROTETTA E CONTROLLATA IN AZIENDA

La duplicazione delle chiavi Champions® C48 avviene direttamente in azienda, tramite la richiesta a un Mottura Club, il quale invierà fisicamente la card in Mottura serrature SpA. I duplicati e la card saranno poi rispediti al Mottura Club di provenienza per la consegna al richiedente. In questo modo il controllo dei duplicati è al massimo livello possibile, in quanto vengono anche monitorate tutte le chiavi realizzate durante la vita del cilindro.



# CHAMPIONS

HIGH SECURITY CYLINDERS

pdfelement

Mottura Serrature di sicurezza SpA si riserva di modificare le caratteristiche dei prodotti qui rappresentati in ogni momento senza preavviso. I colori delle finiture dei cilindri e delle chiavi potrebbero variare leggermente dai prodotti fisici, a causa procedimenti di riproduzione fotografica e di stampa delle immagini.

P190489 a\_018244



*safeguarding your security*

Mottura Serrature di Sicurezza S.p.A  
www.mottura.it



Rivolgiti con fiducia ai  
**Centri Mottura e Mottura Club**  
autorizzati alla duplicazione chiavi  
che espongono questi marchi

AZIENDA CON SISTEMA  
DI GESTIONE QUALITÀ  
CERTIFICATO DA DNV GL  
= ISO 9001 =